

第67回岡山県高等学校バスケットボール新人優勝大会備前地区予選会

期日・会場 平成26年11月15日(土)・16日(日) 岡山東商業高校 (A・Bコート) 岡山城東高校 (C・Dコート)  
 11月22日(土), 23日(日) 岡山後楽館高校 (E・Fコート)  
 試合開始時間 15日(A・Bコート) 1.9:00 2.10:10 3.11:20 4.12:30 5.13:40 6.14:50 7.16:00  
 15日(C・Dコート) 1.8:30 2.9:40 3.10:50 4.12:00 5.13:10 6.14:20 7.15:30 8.16:40  
 16日(A~Dコート) 一.9:00 二.10:30 三.12:00 四.13:30 五.15:00  
 22日(E・Fコート) ①9:00 ②10:30 ③12:00 ④13:30 ⑤15:00 ⑥16:30  
 23日(E・Fコート) (1)9:00 (2)10:30 (3)12:00 (4)13:30 (5)15:00 (6)16:30  
 ※太字の試合は8分ピリオド、他は10分ピリオド

男子組合せ 岡山工業と11チームが岡山県予選会に出場 各ブロックA・B・Cが1位、各ブロックa・b・cが2位

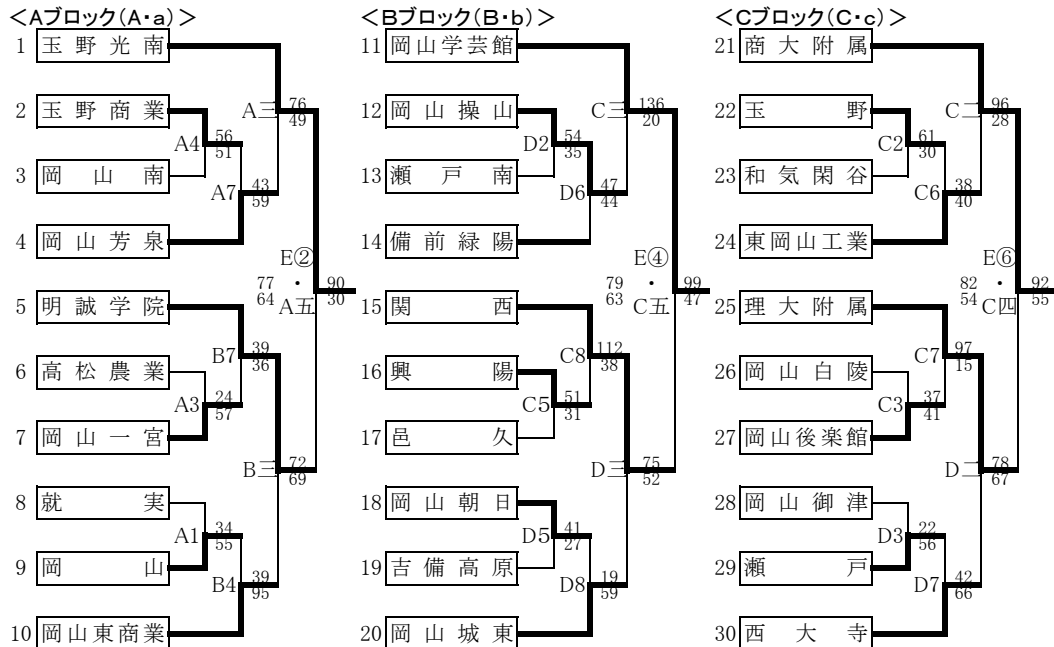

※組合せて、E②・E④・E⑥はブロック決勝(11/22)、A五・C五・C四は敗者戦(11/16)

1~3位決定リーグ

E(2) A - B  
 E(4) B - C  
 E(6) C - A

4~6位決定リーグ

F(2) a - b  
 F(4) b - c  
 F(6) c - a

10・11位決定リーグ

F② A五負 - C五負  
 F④ C五負 - C四負  
 F⑥ C四負 - A五負

8. 女子組合せ 就実と10チームが岡山県予選会に出場

各ブロックD・E・Fが1位、各ブロックd・e・fが2位

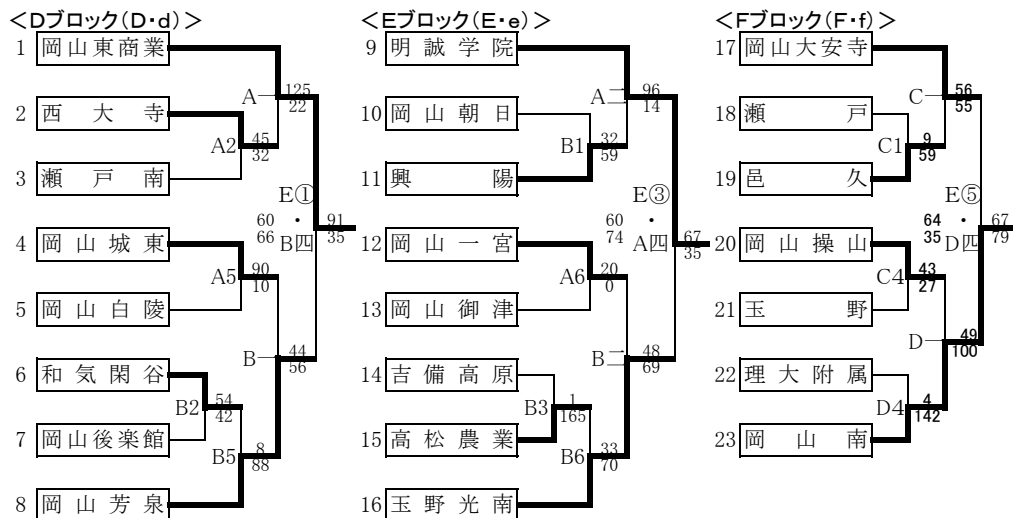

※組合せて、E①・E③・E⑤はブロック決勝(11/22)、B四・A四・D四は敗者戦(11/16)

1~3位決定リーグ

E(1) D - E  
 E(3) E - F  
 E(5) F - D

4~6位決定リーグ

F(1) d - e  
 F(3) e - f  
 F(5) f - d

10位決定リーグ

F① B四負 - A四負  
 F③ A四負 - D四負  
 F⑤ D四負 - B四負

男子 1～3位リーグ

		玉野光南	岡山学芸館	商大附属	勝敗	順位	Goal-Av
A	玉野光南	*****	○79-57	○73-69	2-0	1	
B	岡山学芸館	×57-79	*****	○86-65	1-1	2	
C	商大附属	×69-73	×65-86	*****	0-2	3	

男子 4～6位リーグ

		明誠学院	関西	理大附属	勝敗	順位	Goal-Av
a	明誠学院	*****	×65-83	○72-69	1-1	6	0.9013158
b	関西	○83-65	*****	×66-77	1-1	5	1.0492958
c	理大附属	×69-72	○77-66	*****	1-1	4	1.057971

男子 10・11位決定リーグ

		岡山東商業	岡山城東	西大寺	勝敗	順位	Goal-Av
A五負	岡山東商業	*****	○79-65	○88-62	2-0	10	
C五負	岡山城東	×65-79	*****	○73-63	1-1	11	
C四負	西大寺	×62-88	×63-73	*****	0-2	12	

女子 1～3位リーグ

		岡山東商業	明誠学院	岡山南	勝敗	順位	Goal-Av
D	岡山東商業	*****	○55-53	○94-41	2-0	1	
E	明誠学院	×53-55	*****	○76-43	1-1	2	
F	岡山南	×41-94	×43-76	*****	0-2	3	

女子 4～6位リーグ

		岡山芳泉	玉野光南	岡山大安寺	勝敗	順位	Goal-Av
d	岡山芳泉	*****	○53-42	○58-54	2-0	4	
e	玉野光南	×42-53	*****	○86-79	1-1	5	
f	岡山大安寺	×54-58	×79-86	*****	0-2	6	

女子 10位決定リーグ

		西大寺	興陽	岡山操山	勝敗	順位	Goal-Av
B四負	西大寺	*****	○59-55	×51-54	1-1	11	
A四負	興陽	×55-59	*****	×54-55	0-2	12	
D四負	岡山操山	○54-51	○55-54	*****	2-0	10	

備前地区順位(岡山県予選出場校)

男子 選抜優勝	岡山工業	女子 選抜優勝	就実
1位	玉野光南	1位	岡山東商業
2位	岡山学芸館	2位	明誠学院
3位	商大附属	3位	岡山南
4位	理大附属	4位	岡山芳泉
5位	関西	5位	玉野光南
6位	明誠学院	6位	岡山大安寺
7位	岡山芳泉	7位	岡山城東
7位	岡山操山	7位	岡山一宮
7位	東岡山工業	7位	邑久
10位	岡山東商業	10位	岡山操山
11位	岡山城東		

県大会出場校

- 男子 1位 倉敷青陵 2位 倉敷工業 3位 水島工業 4位 倉敷古城池 5位 倉敷天城  
 6位 岡山龍谷 7位 倉敷鷺羽 倉敷南 9位 倉敷商業
- 女子 1位 倉敷翠松 2位 倉敷南 3位 総社 4位 倉敷商業 5位 倉敷中央  
 6位 倉敷古城池 7位 新見 清心女子 9位 倉敷鷺羽 笠岡

< 男子 >

《あブロック》

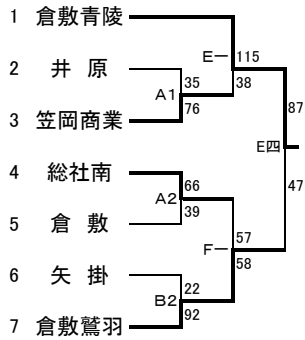

《うブロック》

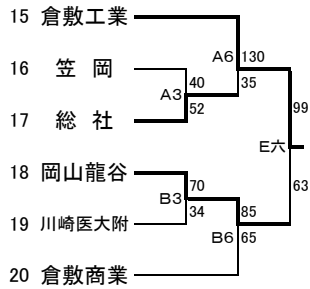

《5位決定トーナメント》

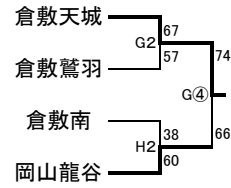

《9位決定トーナメント》

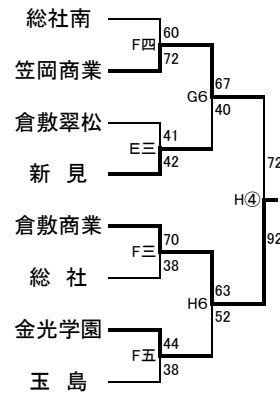

《いブロック》

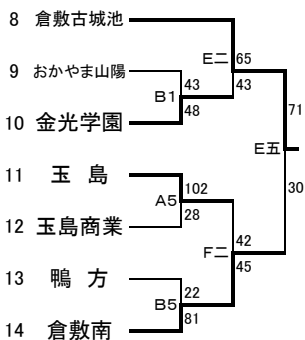

《えブロック》

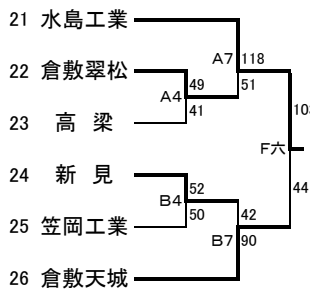

決勝リーグ

	倉敷青陵	倉敷古城池	倉敷工業	水島工業	勝敗	順位
倉敷青陵	-	○ 76-44	○ 74-62	○ 79-53	3-0	1
倉敷古城池	● 44-76	-	● 43-75	● 55-78	0-3	4
倉敷工業	● 62-74	○ 75-43	-	○ 67-57	2-1	2
水島工業	● 53-79	○ 78-55	● 57-67	-	1-2	3

< 女子 >

《あブロック》

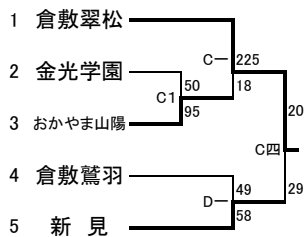

《うブロック》

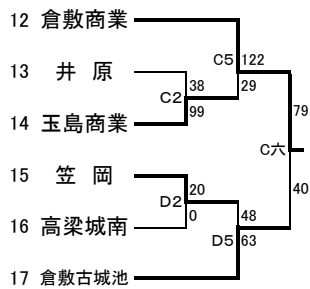

《5位決定トーナメント》

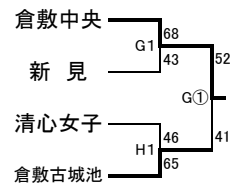

《9位、10位決定トーナメント》

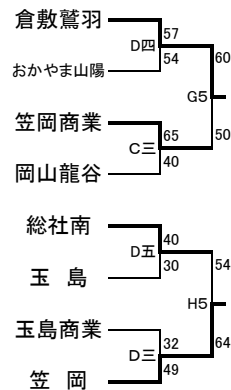

《いブロック》

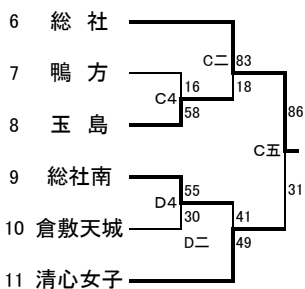

《えブロック》

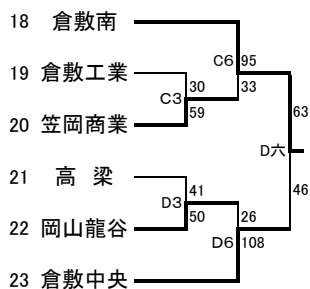

決勝リーグ

	倉敷翠松	総社	倉敷商業	倉敷南	勝敗	順位
倉敷翠松	-	○ 93-53	○ 101-38	○ 129-77	3-0	1
総社	● 53-93	-	○ 50-44	● 36-56	1-2	3
倉敷商業	● 38-101	● 44-50	-	● 51-55	0-3	4
倉敷南	● 77-129	○ 56-36	○ 55-51	-	2-1	2

