

# 第71回岡山県高等学校バスケットボール新人優勝大会備前地区予選会

期日・会場 平成30年11月17日(土), 18日(日) 岡山東商業高校(A・Bコート) 東岡山工業高校(C・Dコート)  
 11月24日(土), 25日(日) 岡山後楽館高校(E・Fコート)

試合開始時間 17日(ACDコート) 1.9:00 2.10:10 3.11:20 4.12:30 5.13:40 6.14:50 7.16:00  
 17日(Bコート) 2.10:10 3.11:20 4.12:30 5.13:40 6.14:50 7.16:00  
 18日(ABDコート) 一.9:00 二.10:30 三.12:00 四.13:30  
 18日(Cコート) 一.9:00 二.10:30 三.12:00 四.13:30 五.15:00  
 24日(E・Fコート) ①9:00 ②10:30 ③12:00 ④13:30 ⑤15:00 ⑥16:30  
 25日(Eコート) (1)9:00 (2)10:30 (3)12:00 (4)13:30 (5)15:00 (6)16:30  
 25日(Fコート) (2)10:30 (3)12:00 (4)13:30 (5)15:00 (6)16:30

※太字の試合は8分ピリオド、他は10分ピリオド

岡山県予選会出場チーム 男子:岡山商大附属(ウィンターカップ出場)と、各ブロック1~3位および10位決定リーグ上位1チームの計11チーム  
 女子:就実(ウィンターカップ出場)と、各ブロック1~2位、および9位トーナメント勝者の計11チーム

男子組合せ 各ブロックA・B・C・Dが1位、各ブロックa・b・c・dが2位

## <Aブロック(A・a)>

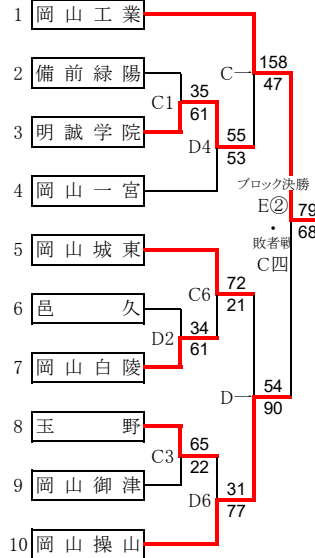

1~3位決定リーグ

E(2) A - B  
 E(4) B - C  
 E(6) C - A

## <Bブロック(B・b)>

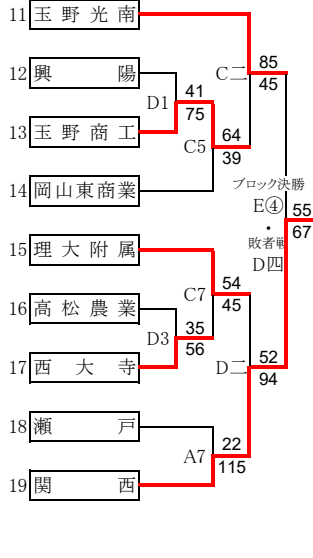

4~6位決定リーグ

F(2) a - b  
 F(4) b - c  
 F(6) c - a

## <Cブロック(C・c)>

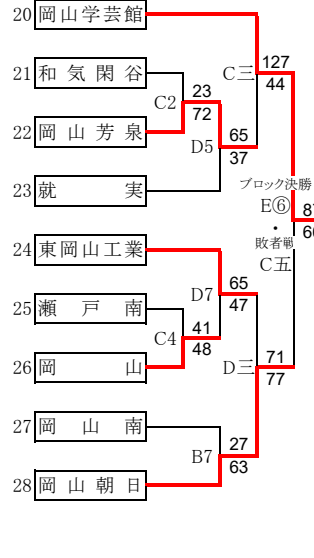

10位決定リーグ

F② C四負 - D四負  
 F④ D四負 - C五負  
 F⑥ C五負 - C四負

## 各ブロック敗者戦

### <Aブロック>



### <Bブロック>

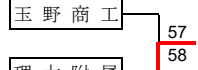

### <Cブロック>

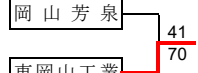

女子組合せ 各ブロックD・E・F・Gが1位、各ブロックd・e・f・gが2位

## <Dブロック(D・d)>

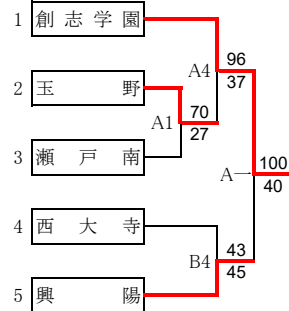

1~4位決定リーグ

E⑤ E - D  
 F⑤ F - G  
 E(3) F - E  
 F(3) G - D  
 E(5) E - G  
 F(5) D - F

## <Eブロック(E・e)>

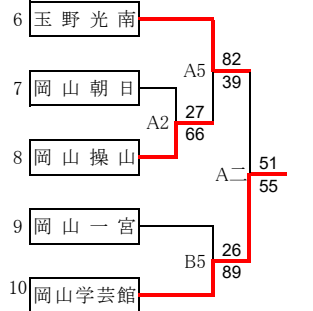

5位決定トーナメント

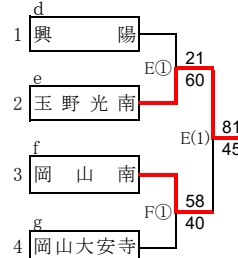

## <Fブロック(F・f)>

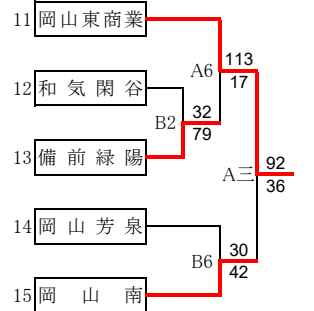

9位決定トーナメント

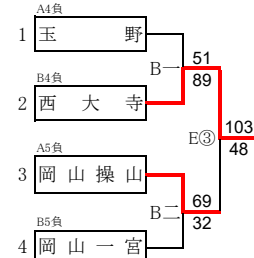

## <Gブロック(G・g)>

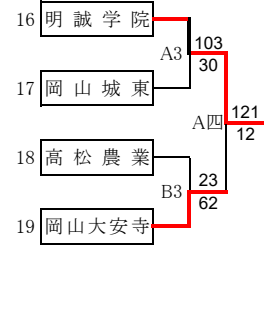

9位決定トーナメント

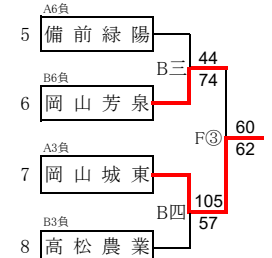

男子 1～3位リーグ

	岡山工業	関西	岡山学芸館	勝敗	得失点差	順位
A 岡山工業	*****	○84-56	○89-67	2勝	-	1
B 関西	●56-84	*****	●66-89	2敗	-	3
C 岡山学芸館	●67-89	○89-66	*****	1勝1敗	-	2

男子 4～6位リーグ

	岡山操山	玉野光南	岡山朝日	勝敗	得失点差	順位
a 岡山操山	*****	○71-63	●62-74	1勝1敗	-4	5
b 玉野光南	●63-71	*****	○67-66	1勝1敗	-7	6
c 岡山朝日	○74-62	●66-67	*****	1勝1敗	11	4

男子 10位決定リーグ

	明誠学院	玉野商工	岡山芳泉	勝敗	得失点差	順位
C四負 明誠学院	*****	●58-75	○75-63	1勝1敗	-	11
D四負 玉野商工	○75-58	*****	○90-50	2勝	-	10
C五負 岡山芳泉	●63-75	●50-90	*****	2敗	-	12

女子 1～4位リーグ

	創志学園	岡山学芸館	岡山東商	明誠学院	勝敗	得失点差	順位
D 創志学園	*****	○108-57	●51-80	●74-88	1勝2敗	-	3
E 岡山学芸館	●57-108	*****	●60-75	●55-92	3敗	-	4
F 岡山東商	○80-51	○75-60	*****	●64-72	2勝1敗	-	2
G 明誠学院	○88-74	○92-55	○72-64	*****	3勝	-	1

備前地区順位(岡山県予選出場校)

男子 選抜優勝 商大附属

- 1位 岡山工業
- 2位 岡山学芸館
- 3位 関西
- 4位 岡山朝日
- 5位 岡山操山
- 6位 玉野光南
- 7位 岡山城東
- 7位 理大附属
- 7位 東岡山工業
- 10位 玉野商工

女子 選抜優勝 就実

- 1位 明誠学院
- 2位 岡山東商
- 3位 創志学園
- 4位 岡山学芸館
- 5位 玉野光南
- 6位 岡山南
- 7位 興陽
- 7位 岡山大安寺
- 9位 西大寺
- 9位 岡山城東

第71回新人・備中地区(11/17・18・24・25)

組合せ(男子)

―は10分クォーター、それ以外は8分クォーター

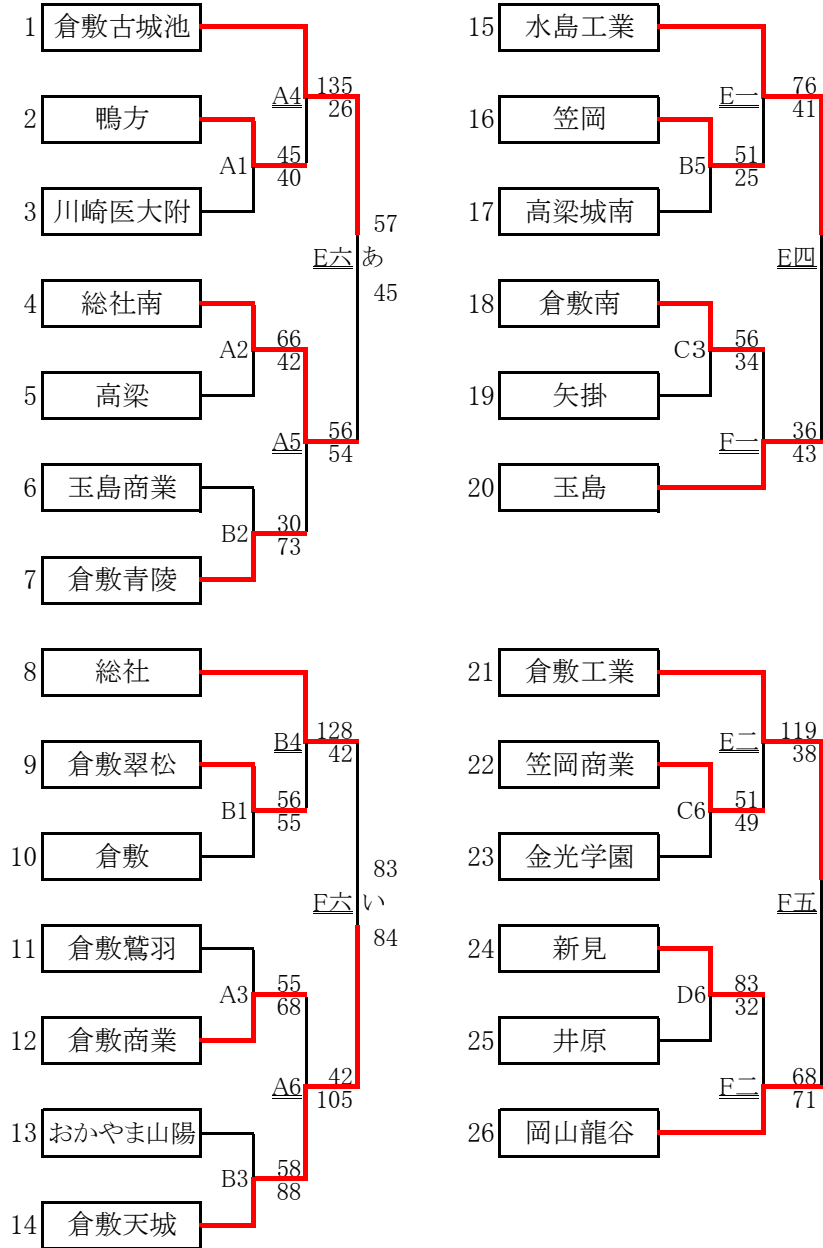

決勝リーグ

	あ 倉敷古城池	い 倉敷天城	う 水島工業	え 倉敷工業
あ 倉敷古城池	-	○62-53	●57-60	●75-79
い 倉敷天城	●53-62	-	●55-57	○63-53
う 水島工業	○60-57	○57-55	-	●65-77
え 倉敷工業	○79-75	●53-63	○77-65	-

五位決定トーナメント

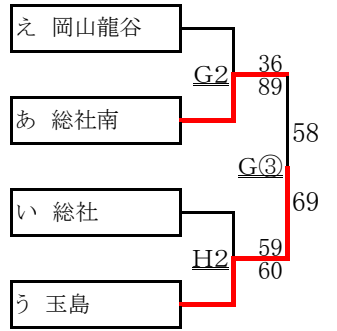

九位決定トーナメント

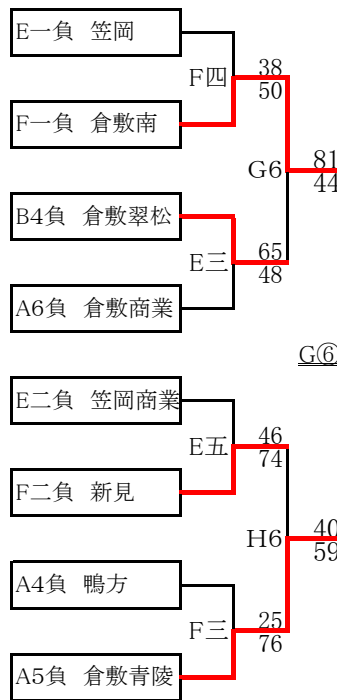

県大会出場校	男子	1位 倉敷工業	2位 水島工業	3位 倉敷古城池	4位 倉敷天城	5位 玉島
		6位 総社南	7位 岡山龍谷・総社	8位 倉敷南	9位 倉敷南	
	女子	1位 倉敷翠松	2位 倉敷商業	3位 倉敷南	4位 倉敷中央	5位 総社
		6位 笠岡商業	7位 倉敷青陵・倉敷古城池	8位 倉敷中央	9位 金光学園・総社南	

第71回新人・備中地区(11/17・18・24・25)

組合せ(女子)

―は10分クォーター、それ以外は8分クォーター

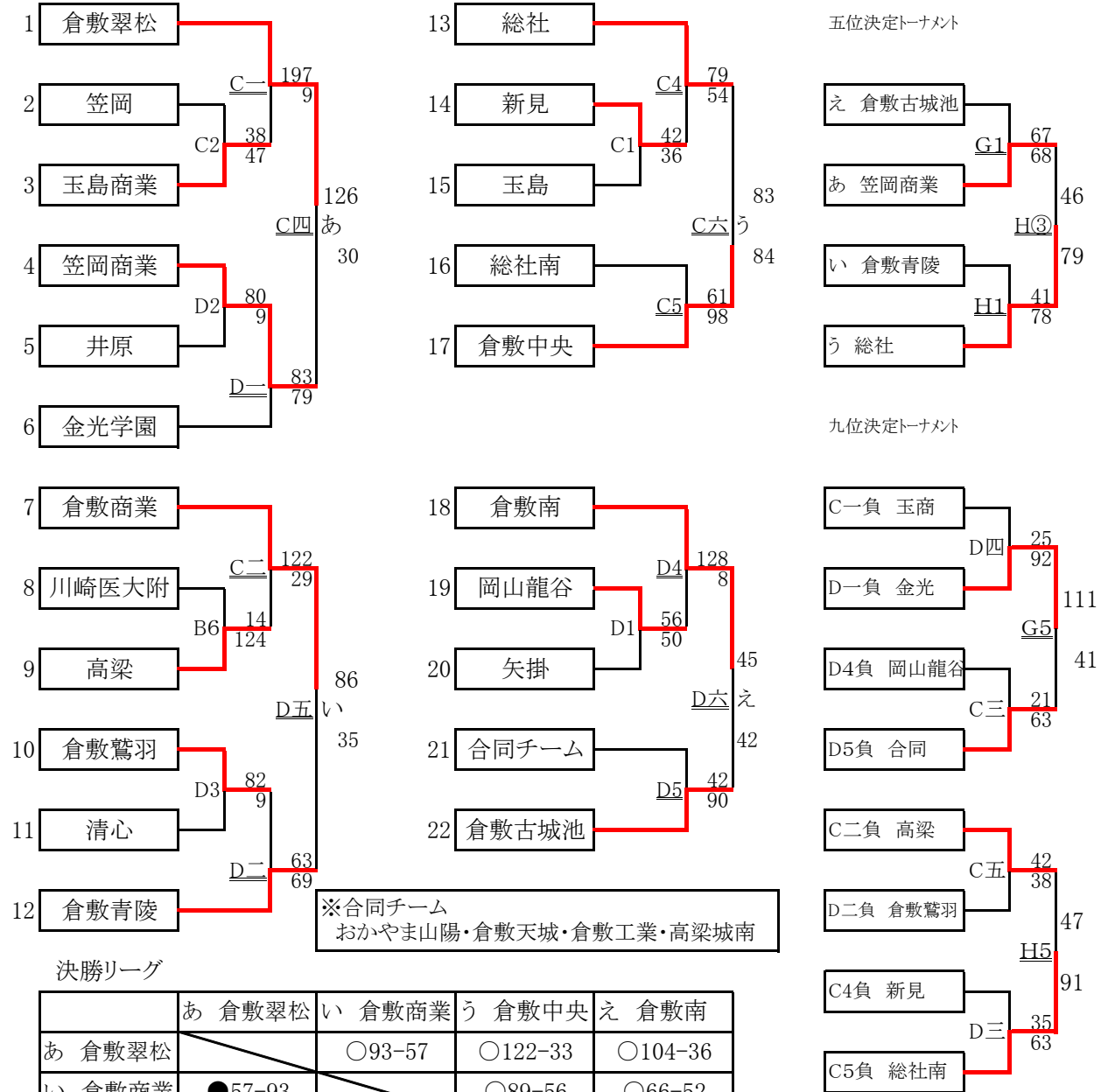

決勝リーグ

	あ 倉敷翠松	い 倉敷商業	う 倉敷中央	え 倉敷南
あ 倉敷翠松	-	○93-57	○122-33	○104-36
い 倉敷商業	●57-93	-	○89-56	○66-52
う 倉敷中央	●33-122	●56-89	-	●53-68
え 倉敷南	●36-104	●52-66	○68-53	-

※合同チーム  
おかやま山陽・倉敷天城・倉敷工業・高梁城南

