

**第73回 岡山県高等学校バスケットボール新人優勝大会 兼
令和2年度 中国高等学校バスケットボール新人大会 岡山県予選会**

★期 日…令和3年1月9日(土), 10日(日), 16日(土), 17日(日), 23日(土), 24日(日)
 ★会 場…1/ 9日(土), 10日(日)…倉敷工業高校(A, Bコート), 倉敷翠松高校(C, Dコート)
 16日(土), 17日(日)…倉敷中央高校(E, Fコート)
 23日(土) …倉敷商業高校(G1, G2コート), 倉敷青陵高校(H1, H2コート)
 24日(日) …岡山市総合文化体育館(I, Jコート)
 ★試合時刻… 9日(土)~16日(土)まで
 1, 一, ①; 10:00~ 2, 二, ②; 11:45~ 3, 三, ③; 13:30~ 4, 四, ④; 15:15~
 17日(日)[1]; 9:30~ [2]; 11:30~ [3]; 13:30~ [4]; 15:30~
 23日(土), 24日(日) (決勝リーグ)
 I; 9:30~ II; 11:00~ III; 12:30~ IV; 14:00~ V; 15:30~

トーナメント表

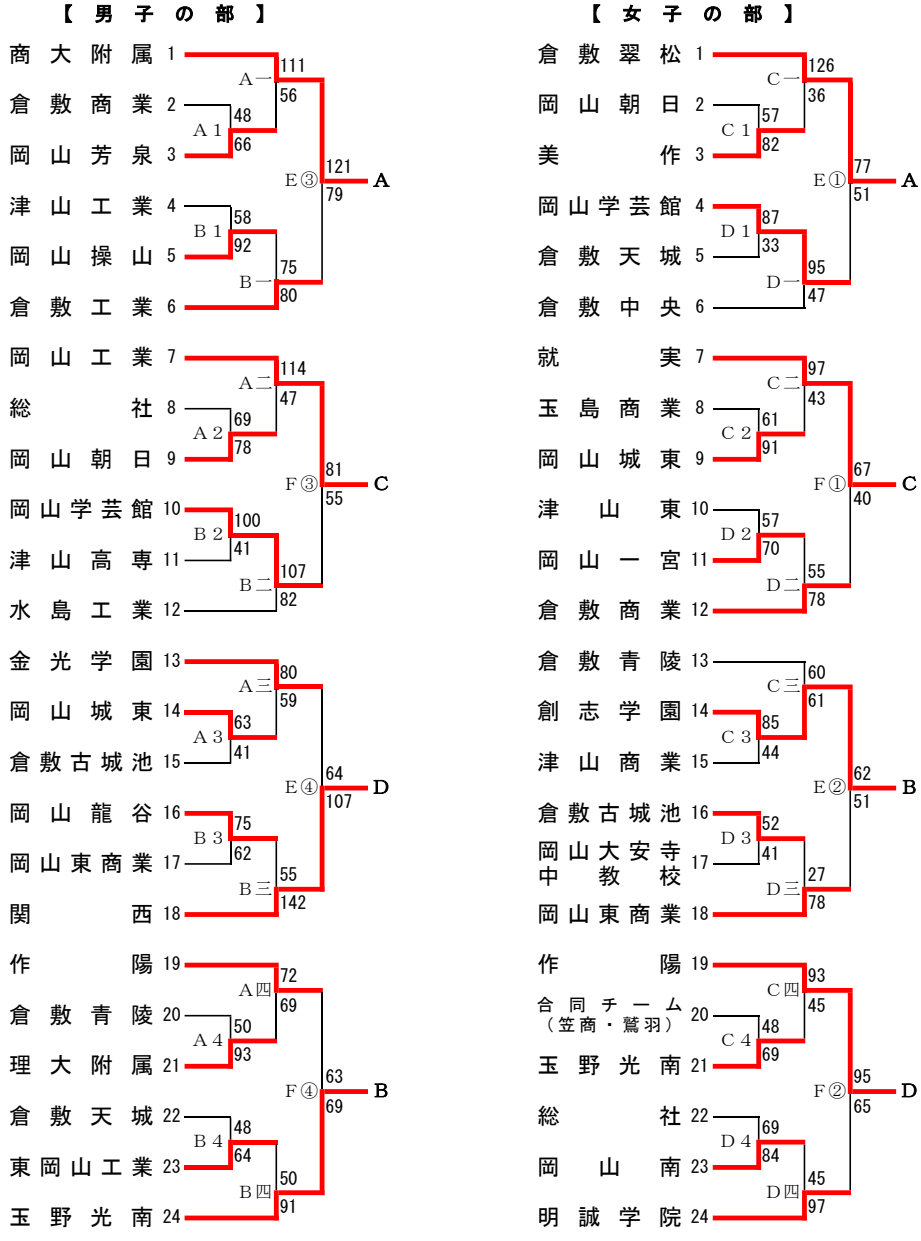

敗者復活戦

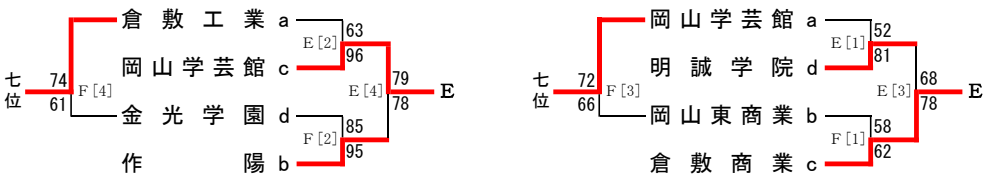

◎決勝リーグ(男子:G12, Iコート, 女子:H12, Jコート)

試合	1/23(土)			1/24(日)		
I	G1-H1	A (C) B	I・J	B (D) C		
II	G2-H2	E (B) D	I・J	E (C) A		
III	G1-H1	C (D) A	I・J	D (A) B		
IV	G2-H2	B (A) E	I・J	C (B) E		
V	G1-H1	D (E) C	I・J	A (E) D		

※組合せ左側のチームが、オフィシャル席に向かって右ベンチ, ユニフォームは白色とする。
 ※()チームが、オフィシャルを行う。

**第73回 岡山県高等学校バスケットボール新人優勝大会 兼
令和2年度 中国高等学校バスケットボール新人大会 岡山県予選会**

★期 日…令和3年1月9日(土), 10日(日), 16日(土), 17日(日), 23日(土), 24日(日)
 ★会 場…1/ 9日(土), 10日(日)…倉敷工業高校(A, Bコート), 倉敷翠松高校(C, Dコート)
 16日(土), 17日(日)…倉敷中央高校(E, Fコート)
 23日(土) …倉敷商業高校(G1, G2コート), 倉敷青陵高校(H1, H2コート)
 24日(日) …岡山市総合文化体育館(I, Jコート)
 ★試合時刻… 9日(土)～16日(土)まで
 1, 一, ①; 10:00～ 2, 二, ②; 11:45～ 3, 三, ③; 13:30～ 4, 四, ④; 15:15～
 17日(日)[1]; 9:30～ [2]; 11:30～ [3]; 13:30～ [4]; 15:30～
 23日(土), 24日(日) (決勝リーグ)
 I; 9:30～ II; 11:00～ III; 12:30～ IV; 14:00～ V; 15:30～

**【 男 子 】
《 1 回 戦 》**

● 倉敷商業	48	<table border="1"><tr><td>10-18</td></tr><tr><td>18-16</td></tr><tr><td>4-13</td></tr><tr><td>16-19</td></tr></table>	10-18	18-16	4-13	16-19	66	岡山芳泉 ○	● 津山工業	58	<table border="1"><tr><td>13-17</td></tr><tr><td>10-24</td></tr><tr><td>14-29</td></tr><tr><td>21-22</td></tr></table>	13-17	10-24	14-29	21-22	92	岡山操山 ○
10-18																	
18-16																	
4-13																	
16-19																	
13-17																	
10-24																	
14-29																	
21-22																	
● 総 社	69	<table border="1"><tr><td>15-9</td></tr><tr><td>10-24</td></tr><tr><td>21-22</td></tr><tr><td>23-23</td></tr></table>	15-9	10-24	21-22	23-23	78	岡山朝日 ○	○ 岡山学芸館	100	<table border="1"><tr><td>26-14</td></tr><tr><td>23-10</td></tr><tr><td>29-10</td></tr><tr><td>22-7</td></tr></table>	26-14	23-10	29-10	22-7	41	津山高専 ●
15-9																	
10-24																	
21-22																	
23-23																	
26-14																	
23-10																	
29-10																	
22-7																	
○ 岡山城東	63	<table border="1"><tr><td>10-20</td></tr><tr><td>21-6</td></tr><tr><td>16-2</td></tr><tr><td>16-13</td></tr></table>	10-20	21-6	16-2	16-13	41	倉敷古城池 ●	○ 岡山龍谷	75	<table border="1"><tr><td>14-13</td></tr><tr><td>19-7</td></tr><tr><td>26-14</td></tr><tr><td>16-28</td></tr></table>	14-13	19-7	26-14	16-28	62	岡山東商業 ●
10-20																	
21-6																	
16-2																	
16-13																	
14-13																	
19-7																	
26-14																	
16-28																	
● 倉敷青陵	50	<table border="1"><tr><td>15-22</td></tr><tr><td>12-25</td></tr><tr><td>17-15</td></tr><tr><td>6-31</td></tr></table>	15-22	12-25	17-15	6-31	93	理大附属 ○	● 倉敷天城	48	<table border="1"><tr><td>13-15</td></tr><tr><td>12-18</td></tr><tr><td>4-10</td></tr><tr><td>19-21</td></tr></table>	13-15	12-18	4-10	19-21	64	東岡山工業 ○
15-22																	
12-25																	
17-15																	
6-31																	
13-15																	
12-18																	
4-10																	
19-21																	

《 2 回 戦 》

○ 商大附属	111	<table border="1"><tr><td>30-10</td></tr><tr><td>26-13</td></tr><tr><td>30-8</td></tr><tr><td>25-25</td></tr></table>	30-10	26-13	30-8	25-25	56	岡山芳泉 ●	● 岡山操山	75	<table border="1"><tr><td>27-15</td></tr><tr><td>4-21</td></tr><tr><td>19-18</td></tr><tr><td>21-17</td></tr><tr><td>4-9</td></tr></table>	27-15	4-21	19-18	21-17	4-9	80	倉敷工業 ○
30-10																		
26-13																		
30-8																		
25-25																		
27-15																		
4-21																		
19-18																		
21-17																		
4-9																		
○ 岡山工業	114	<table border="1"><tr><td>20-13</td></tr><tr><td>33-10</td></tr><tr><td>27-12</td></tr><tr><td>34-12</td></tr></table>	20-13	33-10	27-12	34-12	47	岡山朝日 ●	○ 岡山学芸館	107	<table border="1"><tr><td>34-18</td></tr><tr><td>25-15</td></tr><tr><td>26-25</td></tr><tr><td>22-24</td></tr></table>	34-18	25-15	26-25	22-24	82	水島工業 ●	
20-13																		
33-10																		
27-12																		
34-12																		
34-18																		
25-15																		
26-25																		
22-24																		
○ 金光学園	80	<table border="1"><tr><td>19-13</td></tr><tr><td>21-14</td></tr><tr><td>16-12</td></tr><tr><td>24-20</td></tr></table>	19-13	21-14	16-12	24-20	59	岡山城東 ●	● 岡山龍谷	55	<table border="1"><tr><td>16-24</td></tr><tr><td>20-34</td></tr><tr><td>8-41</td></tr><tr><td>11-43</td></tr></table>	16-24	20-34	8-41	11-43	142	関 西 ○	
19-13																		
21-14																		
16-12																		
24-20																		
16-24																		
20-34																		
8-41																		
11-43																		
○ 作 陽	72	<table border="1"><tr><td>22-21</td></tr><tr><td>17-14</td></tr><tr><td>18-16</td></tr><tr><td>15-18</td></tr></table>	22-21	17-14	18-16	15-18	69	理大附属 ●	● 東岡山工業	50	<table border="1"><tr><td>18-28</td></tr><tr><td>17-30</td></tr><tr><td>10-12</td></tr><tr><td>5-21</td></tr></table>	18-28	17-30	10-12	5-21	91	玉野光南 ○	
22-21																		
17-14																		
18-16																		
15-18																		
18-28																		
17-30																		
10-12																		
5-21																		

《ブロック決勝》

○ 商大附属	121	<table border="1"><tr><td>31-13</td></tr><tr><td>29-28</td></tr><tr><td>43-10</td></tr><tr><td>18-28</td></tr></table>	31-13	29-28	43-10	18-28	79	倉敷工業 ●	○ 岡山工業	81	<table border="1"><tr><td>19-17</td></tr><tr><td>20-14</td></tr><tr><td>21-17</td></tr><tr><td>21-7</td></tr></table>	19-17	20-14	21-17	21-7	55	岡山学芸館 ●
31-13																	
29-28																	
43-10																	
18-28																	
19-17																	
20-14																	
21-17																	
21-7																	
● 金光学園	64	<table border="1"><tr><td>24-28</td></tr><tr><td>14-21</td></tr><tr><td>7-37</td></tr><tr><td>19-21</td></tr></table>	24-28	14-21	7-37	19-21	107	関 西 ○	● 作 陽	63	<table border="1"><tr><td>22-15</td></tr><tr><td>10-16</td></tr><tr><td>17-18</td></tr><tr><td>14-20</td></tr></table>	22-15	10-16	17-18	14-20	69	玉野光南 ○
24-28																	
14-21																	
7-37																	
19-21																	
22-15																	
10-16																	
17-18																	
14-20																	

《敗者復活戦》

● 倉敷工業	63	<table border="1"><tr><td>10-19</td></tr><tr><td>11-25</td></tr><tr><td>23-24</td></tr><tr><td>19-28</td></tr></table>	10-19	11-25	23-24	19-28	96	岡山学芸館 ○	● 金光学園	85	<table border="1"><tr><td>20-22</td></tr><tr><td>22-23</td></tr><tr><td>19-31</td></tr><tr><td>24-19</td></tr></table>	20-22	22-23	19-31	24-19	95	作 陽 ○
10-19																	
11-25																	
23-24																	
19-28																	
20-22																	
22-23																	
19-31																	
24-19																	

《決勝リーグ出場決定戦》

○ 岡山学芸館	79	<table border="1"><tr><td>23-17</td></tr><tr><td>20-24</td></tr><tr><td>15-15</td></tr><tr><td>10-12</td></tr><tr><td>11-10</td></tr></table>	23-17	20-24	15-15	10-12	11-10
23-17							
20-24							
15-15							
10-12							
11-10							

《七位決定戦》

78	作 陽 ●	○ 倉敷工業	74	<table border="1"><tr><td>22-14</td></tr><tr><td>13-19</td></tr><tr><td>20-12</td></tr><tr><td>19-16</td></tr></table>	22-14	13-19	20-12	19-16	61	金光学園 ●
22-14										
13-19										
20-12										
19-16										

【 女 子 】
《 1 回戦 》

● 岡山朝日	57	<table border="1"><tr><td>15-15</td></tr><tr><td>15-16</td></tr><tr><td>13-28</td></tr><tr><td>14-23</td></tr></table>	15-15	15-16	13-28	14-23	82	美 作 ○	○ 岡山学芸館	87	<table border="1"><tr><td>25-4</td></tr><tr><td>16-14</td></tr><tr><td>28-7</td></tr><tr><td>18-8</td></tr></table>	25-4	16-14	28-7	18-8	33	倉敷天城 ●
15-15																	
15-16																	
13-28																	
14-23																	
25-4																	
16-14																	
28-7																	
18-8																	
● 玉島商業	61	<table border="1"><tr><td>7-25</td></tr><tr><td>16-20</td></tr><tr><td>6-28</td></tr><tr><td>32-18</td></tr></table>	7-25	16-20	6-28	32-18	91	岡山城東 ○	● 津山東	57	<table border="1"><tr><td>11-18</td></tr><tr><td>22-16</td></tr><tr><td>7-11</td></tr><tr><td>17-25</td></tr></table>	11-18	22-16	7-11	17-25	70	岡山一宮 ○
7-25																	
16-20																	
6-28																	
32-18																	
11-18																	
22-16																	
7-11																	
17-25																	
○ 創志学園	85	<table border="1"><tr><td>24-8</td></tr><tr><td>17-12</td></tr><tr><td>22-15</td></tr><tr><td>22-9</td></tr></table>	24-8	17-12	22-15	22-9	44	津山商業 ●	○ 倉敷古城池	52	<table border="1"><tr><td>15-9</td></tr><tr><td>11-2</td></tr><tr><td>10-14</td></tr><tr><td>16-16</td></tr></table>	15-9	11-2	10-14	16-16	41	岡山大安寺 中教校 ●
24-8																	
17-12																	
22-15																	
22-9																	
15-9																	
11-2																	
10-14																	
16-16																	
● 合同チーム (笠商・鷺羽)	48	<table border="1"><tr><td>16-12</td></tr><tr><td>11-14</td></tr><tr><td>12-19</td></tr><tr><td>9-24</td></tr></table>	16-12	11-14	12-19	9-24	69	玉野光南 ○	● 総 社	69	<table border="1"><tr><td>13-14</td></tr><tr><td>12-25</td></tr><tr><td>16-23</td></tr><tr><td>28-22</td></tr></table>	13-14	12-25	16-23	28-22	84	岡山南 ○
16-12																	
11-14																	
12-19																	
9-24																	
13-14																	
12-25																	
16-23																	
28-22																	

《 2 回戦 》

○ 倉敷翠松	126	<table border="1"><tr><td>34-7</td></tr><tr><td>30-8</td></tr><tr><td>34-11</td></tr><tr><td>28-10</td></tr></table>	34-7	30-8	34-11	28-10	36	美 作 ●	○ 岡山学芸館	95	<table border="1"><tr><td>22-7</td></tr><tr><td>28-9</td></tr><tr><td>20-12</td></tr><tr><td>25-19</td></tr></table>	22-7	28-9	20-12	25-19	47	倉敷中央 ●
34-7																	
30-8																	
34-11																	
28-10																	
22-7																	
28-9																	
20-12																	
25-19																	
○ 就 実	97	<table border="1"><tr><td>29-10</td></tr><tr><td>14-19</td></tr><tr><td>19-3</td></tr><tr><td>35-11</td></tr></table>	29-10	14-19	19-3	35-11	43	岡山城東 ●	● 岡山一宮	55	<table border="1"><tr><td>13-11</td></tr><tr><td>11-26</td></tr><tr><td>15-15</td></tr><tr><td>16-26</td></tr></table>	13-11	11-26	15-15	16-26	78	倉敷商業 ○
29-10																	
14-19																	
19-3																	
35-11																	
13-11																	
11-26																	
15-15																	
16-26																	
● 倉敷青陵	60	<table border="1"><tr><td>16-13</td></tr><tr><td>17-9</td></tr><tr><td>12-23</td></tr><tr><td>15-16</td></tr></table>	16-13	17-9	12-23	15-16	61	創志学園 ○	● 倉敷古城池	27	<table border="1"><tr><td>5-22</td></tr><tr><td>0-14</td></tr><tr><td>11-22</td></tr><tr><td>11-20</td></tr></table>	5-22	0-14	11-22	11-20	78	岡山東商業 ○
16-13																	
17-9																	
12-23																	
15-16																	
5-22																	
0-14																	
11-22																	
11-20																	
○ 作 陽	93	<table border="1"><tr><td>20-10</td></tr><tr><td>18-14</td></tr><tr><td>25-9</td></tr><tr><td>30-12</td></tr></table>	20-10	18-14	25-9	30-12	45	玉野光南 ●	● 岡山南	45	<table border="1"><tr><td>11-27</td></tr><tr><td>6-24</td></tr><tr><td>18-22</td></tr><tr><td>10-24</td></tr></table>	11-27	6-24	18-22	10-24	97	明誠学院 ○
20-10																	
18-14																	
25-9																	
30-12																	
11-27																	
6-24																	
18-22																	
10-24																	

《ブロック決勝》

○ 倉敷翠松	77	<table border="1"><tr><td>16-11</td></tr><tr><td>18-14</td></tr><tr><td>14-11</td></tr><tr><td>29-15</td></tr></table>	16-11	18-14	14-11	29-15	51	岡山学芸館 ●	○ 就 実	67	<table border="1"><tr><td>10-15</td></tr><tr><td>19-9</td></tr><tr><td>15-13</td></tr><tr><td>23-3</td></tr></table>	10-15	19-9	15-13	23-3	40	倉敷商業 ●
16-11																	
18-14																	
14-11																	
29-15																	
10-15																	
19-9																	
15-13																	
23-3																	
○ 創志学園	62	<table border="1"><tr><td>12-4</td></tr><tr><td>18-16</td></tr><tr><td>15-17</td></tr><tr><td>17-14</td></tr></table>	12-4	18-16	15-17	17-14	51	岡山東商業 ●	○ 作 陽	95	<table border="1"><tr><td>24-21</td></tr><tr><td>20-14</td></tr><tr><td>24-14</td></tr><tr><td>27-16</td></tr></table>	24-21	20-14	24-14	27-16	65	明誠学院 ●
12-4																	
18-16																	
15-17																	
17-14																	
24-21																	
20-14																	
24-14																	
27-16																	

《敗者復活戦》

● 岡山学芸館	52	<table border="1"><tr><td>24-17</td></tr><tr><td>10-16</td></tr><tr><td>10-21</td></tr><tr><td>8-27</td></tr></table>	24-17	10-16	10-21	8-27	81	明誠学院 ○	● 岡山東商業	58	<table border="1"><tr><td>21-15</td></tr><tr><td>10-15</td></tr><tr><td>20-20</td></tr><tr><td>7-12</td></tr></table>	21-15	10-15	20-20	7-12	62	倉敷商業 ○
24-17																	
10-16																	
10-21																	
8-27																	
21-15																	
10-15																	
20-20																	
7-12																	

《決勝リーグ出場決定戦》

● 明誠学院	68	<table border="1"><tr><td>19-24</td></tr><tr><td>17-12</td></tr><tr><td>14-27</td></tr><tr><td>18-15</td></tr></table>	19-24	17-12	14-27	18-15	78	倉敷商業 ○	○ 岡山学芸館	72	<table border="1"><tr><td>13-13</td></tr><tr><td>17-25</td></tr><tr><td>21-10</td></tr><tr><td>21-18</td></tr></table>	13-13	17-25	21-10	21-18	66	岡山東商業 ●
19-24																	
17-12																	
14-27																	
18-15																	
13-13																	
17-25																	
21-10																	
21-18																	

《七位決定戦》

◎決勝リーグ(男子:G12, Iコート, 女子:H12, Jコート)

試合	1/23(土)			1/24(日)		
I	G1-H1	A (C) B	I・J	B (D) C		
II	G2-H2	E (B) D	I・J	E (C) A		
III	G1-H1	C (D) A	I・J	D (A) B		
IV	G2-H2	B (A) E	I・J	C (B) E		
V	G1-H1	D (E) C	I・J	A (E) D		

第73回 岡山県高等学校バスケットボール新人優勝大会 兼
令和2年度 中国高等学校バスケットボール新人大会 岡山県予選会

男子 決勝リーグ戦

	商大附属	玉野光南	岡山工業	関西	岡山学芸館	勝敗	順位
商大附属		○ 86 23-12 24-16 23-16 16-29	● 72 22-18 20-23 13-33 17-10	● 77 24-24 16-23 17-23 20-21	○ 79 26-18 17-17 24-18 12-16	2勝 2負	3
玉野光南	● 73 12-23 16-24 16-23 29-16		● 63 10-11 20-20 14-14 19-24	● 73 21-27 15-27 8-24 29-14	○ 79 23-16 18-20 16-17 22-19	1勝 3負	4
岡山工業	○ 84 18-22 23-20 33-13 10-17	○ 69 11-10 20-20 14-14 24-19		● 67 19-24 18-29 17-21 13-23	○ 87 25-16 24-10 24-20 14-25	3勝 1負	2
関西	○ 91 24-24 23-16 23-17 21-20	○ 92 27-21 27-15 24-8 14-29	○ 97 24-19 29-18 21-17 23-13		○ 105 21-16 25-19 33-14 26-18	4勝 0負	1
岡山学芸館	● 69 18-26 17-17 18-24 16-12	● 72 16-23 20-18 17-16 19-22	● 71 16-25 10-24 20-24 25-14	● 67 16-21 19-25 14-33 18-26		0勝 4負	5

※ 4位までのチームが中国新人大会へ出場する。

- | | |
|-------------|--------------|
| 1位 関西高等学校 | 5位 岡山学芸館高等学校 |
| 2位 岡山工業高等学校 | 6位 作陽高等学校 |
| 3位 商大附属高等学校 | 7位 倉敷工業高等学校 |
| 4位 玉野光南高等学校 | 8位 金光学園高等学校 |

女子 決勝リーグ戦

	倉敷翠松	創志学園	就実	作陽	倉敷商業	勝敗	順位
倉敷翠松		○ 83 23-5 25-12 17-22 18-13	○ 57 12-12 23-15 12-11 10-14	○ 98 25-10 29-18 21-15 23-20	○ 99 30-15 21-19 27-17 21-6	4勝 0負	1
創志学園	● 52 5-23 12-25 22-17 13-18		● 55 10-23 20-18 12-5 13-12	● 46 8-26 9-9 11-14 18-17	○ 83 18-15 25-19 25-20 15-10	1勝 3負	4
就実	● 52 12-12 15-23 11-12 14-10	○ 58 23-10 18-20 5-12 12-13		● 61 10-13 19-16 17-16 15-17	○ 78 28-4 21-14 16-15 13-23	2勝 2負	3
作陽	● 63 10-25 18-29 15-21 20-23	○ 66 26-8 9-9 14-11 17-18	○ 62 13-10 16-19 16-17 17-15		○ 73 13-19 24-14 20-16 16-16	3勝 1負	2
倉敷商業	● 57 15-30 19-21 17-27 6-21	● 64 15-18 19-25 20-25 10-15	● 56 4-28 14-21 15-16 23-13	● 65 19-13 14-24 16-20 16-16		0勝 4負	5

※ 4位までのチームが中国新人大会へ出場する。

- | | |
|-------------|--------------|
| 1位 倉敷翠松高等学校 | 5位 倉敷商業高等学校 |
| 2位 作陽高等学校 | 6位 明誠学院高等学校 |
| 3位 就実高等学校 | 7位 岡山学芸館高等学校 |
| 4位 創志学園高等学校 | 8位 岡山東商業高等学校 |

第73回 岡山県高等学校バスケットボール新人優勝大会 兼
令和2年度 中国高等学校バスケットボール新人大会 岡山県予選会

日時	2021年1月23日	9:30	男子	決勝リーグ
会場名	岡山県立倉敷商業高等学校		G1コート	第I試合

○ 商大附属 86 $\left\{ \begin{array}{l} 23 - 12 \\ 24 - 16 \\ 23 - 16 \\ 16 - 29 \end{array} \right\}$ 73 玉野光南 ●

選手名	背番号	得点	3&K	2&K	フリースト	ファウル	選手名	背番号	得点	3&K	2&K	フリースト	ファウル
中村 晴 *	4	16	7	2	1	久保 敬哉 (C) *	4	25	2	7	5	5	
長谷川 電敬 *	5	2	1	2	1	川原 司裕弥 *	5	9	1	3	1	1	
佐々木 白斗 *	6	14	7	1	2	武本 脩志 *	6	10			5	2	
田中 太陽 (C) *	7	16	8	1	1	斎藤 雄斗	7	-					
大内 海渡	8	10	4	2	1	佐藤 勇晟 *	8	17	1	6	2	2	
藤井 天翔	9	0				竹田 優人 *	9	11	2	1	3	3	
十念 瑞久 *	10	8	1	2	1	3	小山 瑞樹	10	1			1	
梅田 圭香	11	2	1	1	2	原田 奏斗	11	-					
高下 裕悠	12	6	2	2	2	赤木 優理	12	-					
横山 聡司	13	-				上川 恵士	13	-					
石田 慶次	14	-				近藤 大我	14	-					
首藤 陸芽	15	6	2	2	3	上坂 隼翔	15	-					
佐賀 絆人	16	0				湯浅 伶	16	-					
布村 電乃介	17	2	1	2	1	土井 智椰	17	-					
染谷 楓	18	4	2	1	2	喜連川 侑人	18	-					
合計	86	1	37	9	17	合計	73	6	22	11	14		

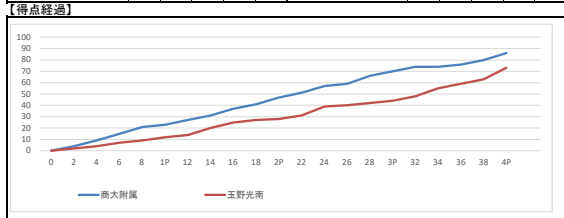

第73回 岡山県高等学校バスケットボール新人優勝大会 兼
令和2年度 中国高等学校バスケットボール新人大会 岡山県予選会

日時	2021年1月23日	11:00	男子	決勝リーグ
会場名	岡山県立倉敷商業高等学校		G2コート	第II試合

● 岡山学芸館 67 $\left\{ \begin{array}{l} 16 - 21 \\ 19 - 25 \\ 14 - 33 \\ 18 - 26 \end{array} \right\}$ 105 関 西 ○

選手名	背番号	得点	3&K	2&K	フリースト	ファウル	選手名	背番号	得点	3&K	2&K	フリースト	ファウル
氏福 晏司	9	-				本田 雄貴	1	-					
戸部 敬介	11	0				土屋 直輔	2	-					
島田 虎次郎 (C) *	12	16	4	2	4	落葉 良幸 *	5	17	3	4			
おカベント 健 *	13	11	1	2	4	1	守安 大地	8	14	7			
中山 泰我 *	14	5	1	1	2	戸坂 透也 (C) *	9	19	3	3	4		
三掛 一 *	15	16	8	1	1	齋藤 晴	13	23	1	10	1		
近藤 慧太郎	16	-				長津 圭亮 *	16	11	2	2	1	5	
鳥袋 カイキ *	17	19	8	3	3	白神 飛翔	18	2	1				
						難波 良多	21	4	2				
						社 颯大	24	-					
						片山 光輝	36	-					
						小田 智己 *	45	5	1		2	3	
						蔵原 悠矢	56	2	1				
						福井 崇 *	77	2	1				
						相井 誠太	88	6	2	2	2	1	
合計	67	6	21	7	11	合計	105	10	33	9	10		

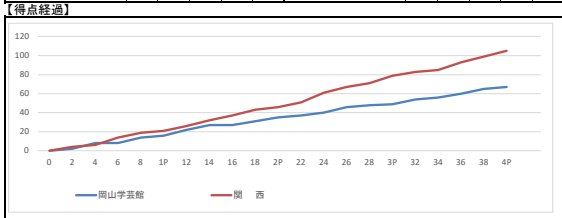

第73回 岡山県高等学校バスケットボール新人優勝大会 兼
令和2年度 中国高等学校バスケットボール新人大会 岡山県予選会

日時	2021年1月23日	12:30	男子	決勝リーグ
会場名	岡山県立倉敷商業高等学校		G1コート	第III試合

○ 岡山工業 84 $\left\{ \begin{array}{l} 18 - 22 \\ 23 - 20 \\ 33 - 13 \\ 10 - 17 \end{array} \right\}$ 72 商大附属 ●

選手名	背番号	得点	3&K	2&K	フリースト	ファウル	選手名	背番号	得点	3&K	2&K	フリースト	ファウル
鈴木 陽飛 (C) *	4	27	1	10	4	5	中村 晴 *	4	23		10	3	2
矢吹 龍聖 *	5	6		3	4	2	長谷川 電敬 *	5	5	1	1	2	
高田 遥平	6	-					佐々木 白斗 *	6	11		5	1	1
定家 滯太郎	7	-					田中 太陽 (C) *	7	17	1	6	2	4
山崎 唯斗	8	-					大内 海渡	8	2	1	1	3	
坂本 滯太	9	-					藤井 天翔	9	-				
小原 拓人 *	10	10	4	2	3	10	十念 瑞久 *	10	14	2	4	3	
佐宮 佑斗	11	-					梅田 圭香	11	-				
山本 陽向	12	-					高下 裕悠	12	-				
大井 教捷	13	-					横山 聡司	13	-				
栗 龍一	14	0					石田 慶次	14	-				
池野 恵太郎 *	15	23	6	2	1	1	首藤 陸芽	15	-				
浅野 健志	16	-					佐賀 絆人	16	-				
守谷 祥吾	17	-					布村 電乃介	17	-				
中矢 匠紀 *	18	18	2	5	2	2	染谷 楓	18	-				
合計	84	9	24	9	11	合計	72	4	27	6	15		

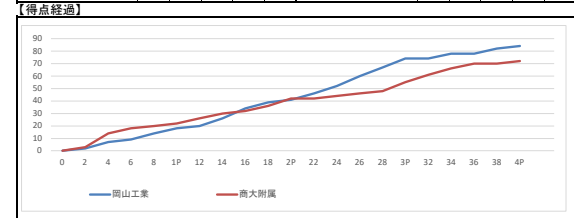

第73回 岡山県高等学校バスケットボール新人優勝大会 兼
令和2年度 中国高等学校バスケットボール新人大会 岡山県予選会

日時	2021年1月23日	14:00	男子	決勝リーグ
会場名	岡山県立倉敷商業高等学校		G2コート	第IV試合

○ 玉野光南 79 $\left\{ \begin{array}{l} 23 - 16 \\ 18 - 20 \\ 16 - 17 \\ 22 - 19 \end{array} \right\}$ 72 岡山学芸館 ●

選手名	背番号	得点	3&K	2&K	フリースト	ファウル	選手名	背番号	得点	3&K	2&K	フリースト	ファウル
久保 敬哉 (C) *	4	16	2	5	4	氏福 晏司	9	-					
川原 司裕弥 *	5	17	3	4	3	戸部 敬介	11	-					
武本 脩志 *	6	12	6	2	2	島田 虎次郎 (C) *	12	12	2	3	2		
斎藤 雄斗	7	-				おカベント 健 *	13	20	1	6	5		
佐藤 勇晟 *	8	22	2	5	6	4	中山 泰我 *	14	5	1	1		
竹田 優人 *	9	12	1	4	1	1	三掛 一 *	15	10	3	4	3	
小山 瑞樹	10	-					近藤 慧太郎	16	-				
原田 奏斗	11	-					鳥袋 カイキ *	17	25	11	3	3	
赤木 優理	12	-											
上川 恵士	13	-											
近藤 大我	14	-											
上坂 隼翔	15	-											
湯浅 伶	16	-											
土井 智椰	17	-											
喜連川 侑人	18	-											
合計	79	8	24	7	14	合計	72	4	24	12	8		

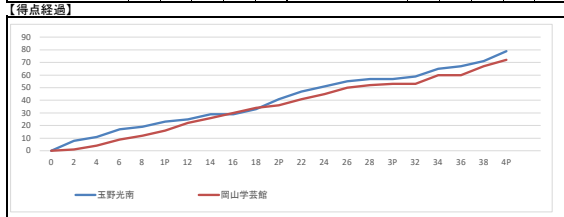

第73回 岡山県高等学校バスケットボール新人優勝大会 兼
令和2年度 中国高等学校バスケットボール新人大会 岡山県予選会

日時	2021年1月23日	15:30	男子	決勝リーグ
会場名	岡山県立倉敷商業高等学校		G1コート	第V試合

○ 関 西 97 $\left\{ \begin{array}{l} 24 - 19 \\ 29 - 18 \\ 21 - 17 \\ 23 - 13 \end{array} \right\}$ 67 岡山工業 ●

選手名	背番号	得点	3&K	2&K	フリースト	ファウル	選手名	背番号	得点	3&K	2&K	フリースト	ファウル
本田 雄貴	1	-					鈴木 陽飛 (C) *	4	22	1	8	3	4
土屋 直輔	2	-					矢吹 龍聖 *	5	11	5	1	2	
落葉 良幸 *	5	23	4	4	3	2	高田 遥平	6	-				
守安 大地	8	4	2	3	3	定家 滯太郎	7	-					
戸坂 透也 (C) *	9	24	11	2	4	山崎 唯斗	8	-					
齋藤 晴	13	12	6			坂本 滯太	9	-					
長津 圭亮 *	16	21	1	6	6	2	小原 拓人 *	10	7	3	1	2	
白神 飛翔	18	-					佐宮 佑斗	11	-				
難波 良多	21	3	1				山本 陽向	12	-				
社 颯大	24	-					大井 教捷	13	0			1	
片山 光輝	36	-					栗 龍一	14	0				
小田 智己 *	45	10	1	3	1	1	池野 恵太郎 *	15	11	3	1	5	
蔵原 悠矢	56	-					浅野 健志	16	2	1			
福井 崇 *	77	0					守谷 祥吾	17	0				
相井 誠太	88	-					中矢 匠紀 *	18	14	1	5	1	1
合計	97	7	32	12	11	合計	67	5	23	6	15		

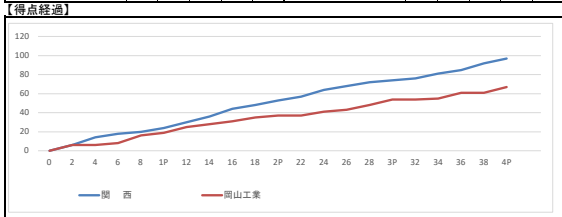

第73回 岡山県高等学校バスケットボール新人優勝大会 兼
令和2年度 中国高等学校バスケットボール新人大会 岡山県予選会

日 時 2020年1月24日 9:30 男子 決勝リーグ

会場名 岡山県立倉敷教育高等学校 Iコート 第I試合

● 玉野光南 63 $\left\{ \begin{array}{l} 10 - 11 \\ 20 - 20 \\ 14 - 14 \\ 19 - 24 \end{array} \right\}$ 69 岡山工業 ○

選手名	背番号	得点	3&4	2&4	フリースト	ファウル	選手名	背番号	得点	3&4	2&4	フリースト	ファウル
久保 敦哉(C)*	4	20	1	7	3		鈴木 陽飛(C)*	4	16		6	4	5
川原 司裕弥*	5	12	2	3	3		矢吹 龍聖*	5	7	2		1	1
武本 栞志	6	0					高田 遥平	6	-				
斎藤 雄斗	7	-					定家 滯太郎	7	0				
佐藤 勇規*	8	18	2	5	2	1	山端 唯斗	8	-				
竹田 優人*	9	7		3	1	5	坂本 滯太	9	-				
小山 瑞樹*	10	6		3		1	小原 拓人*	10	8		4		
原田 奏斗	11	-					佐宮 佑斗	11	-				
赤木 俊理	12	-					山本 陽向	12	-				
上川 恵士	13	-					大井 教提	13	-				
近藤 大我	14	-					東 龍一	14	0				1
上坂 隼翔	15	-					池野 恵太郎*	15	21	5	3		1
湯浅 怜	16	-					浅野 健志	16	0				
土井 智都	17	-					守谷 祥吾	17	0				
喜連川 侑人	18	-					中矢 匠紀*	18	17	3	4		2
合 計		63	5	21	6	10	合 計		69	10	17	5	10

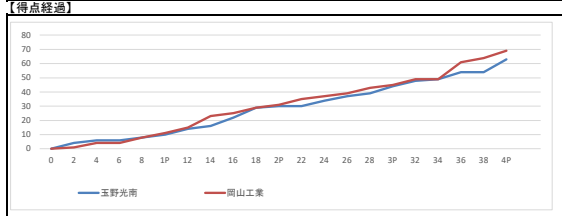

第73回 岡山県高等学校バスケットボール新人優勝大会 兼
令和2年度 中国高等学校バスケットボール新人大会 岡山県予選会

日 時 2020年1月24日 14:00 男子 決勝リーグ

会場名 岡山県立倉敷教育高等学校 Iコート 第IV試合

○ 岡山工業 87 $\left\{ \begin{array}{l} 25 - 16 \\ 24 - 10 \\ 24 - 20 \\ 14 - 25 \end{array} \right\}$ 71 岡山学芸館 ●

選手名	背番号	得点	3&4	2&4	フリースト	ファウル	選手名	背番号	得点	3&4	2&4	フリースト	ファウル
鈴木 陽飛(C)*	4	12		4	4		氏福 晏司	9	-				
矢吹 龍聖*	5	6		3	3		戸部 敬介	11	0				
高田 遥平	6	4		2			島田 虎次郎(C)	12	8	2	1	2	
定家 滯太郎	7	6		3		2	バウバウ 健*	13	17		7	3	1
山端 唯斗	8	0		0		1	中山 泰我*	14	2		1	1	
坂本 滯太	9	2		1			三折 一*	15	9		3	3	3
小原 拓人*	10	6		3		1	近藤 慧太郎	16	-				
佐宮 佑斗	11	0					鳥袋 カイキ*	17	35		12	11	4
山本 陽向	12	0											
大井 教提	13	9	2	1	1	3							
東 龍一	14	4		1	2	2							
池野 恵太郎*	15	10	3		1	2							
浅野 健志	16	11	1	4		4							
守谷 祥吾	17	11	3	1		2							
中矢 匠紀*	18	6		3									
合 計		87	9	26	8	21	合 計		71	2	24	17	11

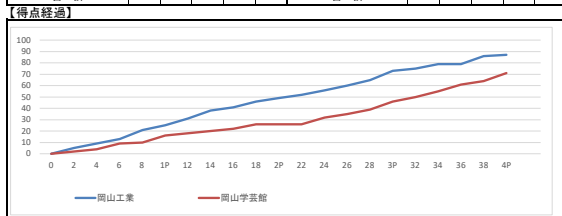

第73回 岡山県高等学校バスケットボール新人優勝大会 兼
令和2年度 中国高等学校バスケットボール新人大会 岡山県予選会

日 時 2020年1月24日 11:00 男子 決勝リーグ

会場名 岡山県立倉敷教育高等学校 Iコート 第II試合

● 岡山学芸館 69 $\left\{ \begin{array}{l} 18 - 26 \\ 17 - 17 \\ 18 - 24 \\ 16 - 12 \end{array} \right\}$ 79 商大附属 ○

選手名	背番号	得点	3&4	2&4	フリースト	ファウル	選手名	背番号	得点	3&4	2&4	フリースト	ファウル
氏福 晏司	9	-					中村 晴*	4	14	1	5	1	1
戸部 敬介	11	2		1		4	長谷川 電玖	5	-				
島田 虎次郎(C)	12	12	2	3		4	佐々木 白斗*	6	10	1	3	1	5
バウバウ 健*	13	13	1	3	4	1	田中 太陽(C)*	7	5	1	1		2
中山 泰我*	14	0					大内 海渡*	8	2		1		3
三折 一*	15	11		3	5		藤井 天翔	9	15	1	4	4	1
近藤 慧太郎	16	-					十念 瑠久*	10	14		5	4	2
鳥袋 カイキ*	17	31		9	13	4	梅田 圭吾	11	-				
							高下 裕悠	12	4		2		1
							横山 聡司	13	-				
							石田 慶次	14	-				
							首藤 隆昇	15	5		2	1	1
							佐賀 祥人	16	0		0		2
							布村 竜乃介	17	10		5		4
							染谷 楓	18	0				1
合 計		69	3	19	22	13	合 計		79	4	28	11	23

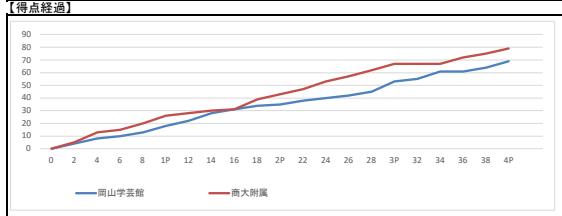

第73回 岡山県高等学校バスケットボール新人優勝大会 兼
令和2年度 中国高等学校バスケットボール新人大会 岡山県予選会

日 時 2020年1月24日 15:30 男子 決勝リーグ

会場名 岡山県立倉敷教育高等学校 Iコート 第V試合

● 商大附属 77 $\left\{ \begin{array}{l} 24 - 24 \\ 16 - 23 \\ 17 - 23 \\ 20 - 21 \end{array} \right\}$ 91 関西 ○

選手名	背番号	得点	3&4	2&4	フリースト	ファウル	選手名	背番号	得点	3&4	2&4	フリースト	ファウル
中村 晴*	4	33	3	11	2	3	本田 雄貴	1	3	1			
長谷川 電玖	5	-					土屋 亙輔	2	-				
佐々木 白斗*	6	12		5	2	4	落葉 良幸*	5	9	1	3	1	1
田中 太陽(C)*	7	15	2	4	1	2	守安 大地	8	-				
大内 海渡*	8	2		1		3	戸坂 透也(C)*	9	20		8	4	3
藤井 天翔	9	2		1			齋藤 晴*	13	19	1	8		1
十念 瑠久*	10	13		4	5	1	長津 圭亮*	16	17	1	7		1
梅田 圭吾	11	-					白神 飛翔	18	-				
高下 裕悠	12	-					難波 良多	21	-				
横山 聡司	13	-					社 颯大	24	-				
石田 慶次	14	-					片山 光輝	36	-				
首藤 隆昇	15	-					小田 智己*	45	23		11	1	2
佐賀 祥人	16	-					蔵原 悠矢	56	-				
布村 竜乃介	17	-					福井 美	77	-				
染谷 楓	18	-					相井 誠太	88	-				
合 計		77	5	26	10	13	合 計		91	4	37	5	8

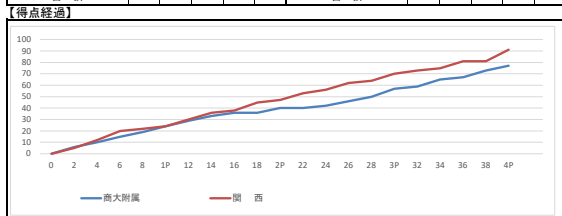

第73回 岡山県高等学校バスケットボール新人優勝大会 兼
令和2年度 中国高等学校バスケットボール新人大会 岡山県予選会

日 時 2020年1月24日 12:30 男子 決勝リーグ

会場名 岡山県立倉敷教育高等学校 Iコート 第III試合

○ 関西 92 $\left\{ \begin{array}{l} 27 - 21 \\ 27 - 15 \\ 24 - 8 \\ 14 - 29 \end{array} \right\}$ 73 玉野光南 ●

選手名	背番号	得点	3&4	2&4	フリースト	ファウル	選手名	背番号	得点	3&4	2&4	フリースト	ファウル
本田 雄貴	1	0					久保 敦哉(C)*	4	22	4	5		4
土屋 亙輔	2	-					川原 司裕弥*	5	22	6	2		3
落葉 良幸*	5	17	4	2	1	2	武本 栞志	6	2		1		3
守安 大地	8	10		5		1	斎藤 雄斗	7	-				
戸坂 透也(C)*	9	21		7	7		佐藤 勇規*	8	10	1	3	1	3
齋藤 晴*	13	17	1	7	7	2	竹田 優人*	9	8	2	1		3
長津 圭亮*	16	15	2	4	1	2	小山 瑞樹*	10	9	3			
白神 飛翔	18	0					原田 奏斗	11	-				
難波 良多	21	2			2		赤木 俊理	12	-				
社 颯大	24	-					上川 恵士	13	-				
片山 光輝	36	-					近藤 大我	14	-				
小田 智己*	45	8	1	2	1		上坂 隼翔	15	-				
蔵原 悠矢	56	2		1			湯浅 怜	16	-				
福井 美	77	0					土井 智都	17	-				
相井 誠太	88	0					喜連川 侑人	18	-				
合 計		92	8	28	12	7	合 計		73	16	12	1	16

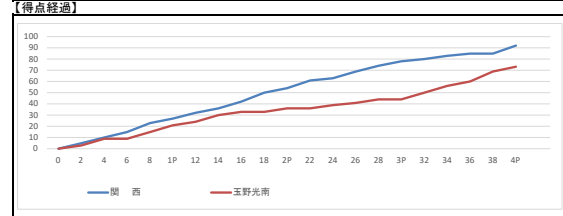

新人戦 表彰選手【男子】

- ☆優秀選手 戸坂 透也(関西)
- ◎優秀選手 落葉 良幸(関西)
- ◎優秀選手 鈴木 陽飛(岡山工業)
- ◎優秀選手 中村 晴(商大附属)
- ◎優秀選手 久保 敦哉(玉野光南)
- ◎優秀選手 三折 一(岡山学芸館)

第73回 岡山県高等学校バスケットボール新人優勝大会 兼
令和2年度 中国高等学校バスケットボール新人大会 岡山県予選会

日 時 2021年1月23日 9:30 女子 決勝リーグ

会場名 岡山県立倉敷教育高等学校 H1コート 第I試合

○ 倉敷翠松 83 $\left\{ \begin{array}{l} 23 - 5 \\ 25 - 12 \\ 17 - 22 \\ 18 - 13 \end{array} \right\}$ 52 創志学園 ●

選手名	背番号	得点	3P	2P	フール	選手名	背番号	得点	3P	2P	フール	選手名	背番号	得点	3P	2P	フール	選手名	背番号	得点	3P	2P	フール	
吉田 亜子(C)*	4	3	1			松澤 ひかり(C)*	4	5	1	1	2	中島 彩响	5	8	1	2	1	5	吉田 亜子(C)*	4	4	2	2	2
菅野 亜梨珠*	5	13	1	4	2	向井 佳穂	6	10	2	2		村上 菜緒	6	5					菅野 亜梨珠*	5	11	3	1	4
川上 ひかり	7	8	2	1	2	榎部 結衣*	7	1			1	村上 菜緒	6	2				村上 菜緒	6	2			1	2
倉田 美優	8	2	1			榎本 彩花	9	3	1			村上 菜緒	6	2				村上 菜緒	6	2			1	2
土家 梨愛*	9	17	1	7	1	岸本 彩花	9	3	1			村上 菜緒	6	2				村上 菜緒	6	2			1	2
瀬戸川 小春	10	-				平松 杏	10	4	1		1	村上 菜緒	6	2				村上 菜緒	6	2			1	2
野瀬 紗奈*	11	5	1	3	2	内藤 凜	11	4	1		1	村上 菜緒	6	2				村上 菜緒	6	2			1	2
丸山 優香	13	8	4	3	3	原 海香*	12	8	1	1	3	村上 菜緒	6	2				村上 菜緒	6	2			1	2
高見 遥伽	14	-				瀬本 真央*	13	3	1			村上 菜緒	6	2				村上 菜緒	6	2			1	2
守屋 琴羽	16	2	1	2								村上 菜緒	6	2				村上 菜緒	6	2			1	2
清水 咲菜	17	0										村上 菜緒	6	2				村上 菜緒	6	2			1	2
伏見 朋香	18	2	1	2								村上 菜緒	6	2				村上 菜緒	6	2			1	2
合計		83	5	31	6	22	合計		52	8	10	8	14											

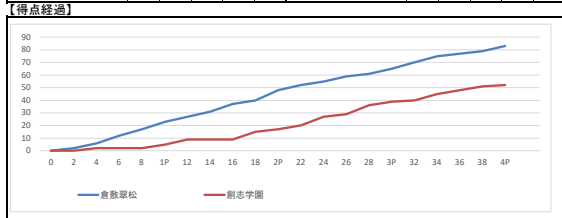

第73回 岡山県高等学校バスケットボール新人優勝大会 兼
令和2年度 中国高等学校バスケットボール新人大会 岡山県予選会

日 時 2021年1月23日 14:00 女子 決勝リーグ

会場名 岡山県立倉敷教育高等学校 H2コート 第IV試合

○ 創志学園 83 $\left\{ \begin{array}{l} 18 - 15 \\ 25 - 19 \\ 15 - 20 \\ 25 - 10 \end{array} \right\}$ 64 倉敷商業 ●

選手名	背番号	得点	3P	2P	フール	選手名	背番号	得点	3P	2P	フール	選手名	背番号	得点	3P	2P	フール	選手名	背番号	得点	3P	2P	フール		
松澤 ひかり(C)*	4	28	2	7	8	4	小野 亜香里(C)*	4	17	1	7	5	榎田 恵美*	5	20	1	7	3	2	榎田 恵美*	5	21	1	9	4
中島 彩响	5	0			1	榎田 恵美*	5	20	1	7	3	2	水川 はるひ	6	0					榎田 恵美*	5	21	1	9	4
向井 佳穂	6	0				水川 はるひ	6	0					榎田 恵美*	5	20	1	7	3	2	榎田 恵美*	5	21	1	9	4
榎部 結衣*	7	7	3	1	1	中出 萌子*	7	8	4	4	2	中出 萌子*	7	6	3	3	3	3	中出 萌子*	7	6	3	3	3	
榎本 彩花	8	2	1			榎本 彩花	8	2	1	2		榎本 彩花	8	2	1	2		榎本 彩花	8	2	1	2			
岸本 彩花	9	0				榎本 彩花	8	2	1	2		榎本 彩花	8	2	1	2		榎本 彩花	8	2	1	2			
平松 杏	10	3	1	1	1	高橋 奏	10	-				高橋 奏	10	-				高橋 奏	10	-					
内藤 凜	11	16	2	4	2	榎田 彩花	11	6	3	3	3	榎田 彩花	11	9	1	3	3	榎田 彩花	11	9	1	3	3		
原 海香*	12	22	5	3	1	三木 詩織	13	-				三木 詩織	13	3	1			三木 詩織	13	3	1				
瀬本 真央*	13	5	2	1	3	武田 佑真*	14	11	3	1	2	武田 佑真*	14	15	3	2	2	武田 佑真*	14	15	3	2	2		
						奥 琳香	15	-				奥 琳香	15	-				奥 琳香	15	-					
						古谷野 朱音	16	-				古谷野 朱音	16	-				古谷野 朱音	16	-					
						渡部 美桜	17	-				渡部 美桜	17	-				渡部 美桜	17	-					
合計		83	9	21	14	14	合計		64	5	23	3	16												

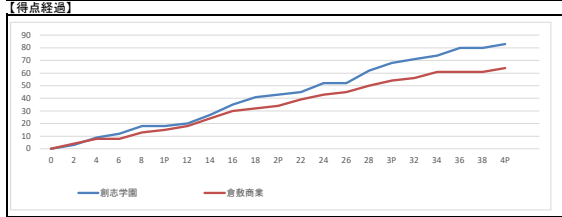

第73回 岡山県高等学校バスケットボール新人優勝大会 兼
令和2年度 中国高等学校バスケットボール新人大会 岡山県予選会

日 時 2021年1月23日 11:00 女子 決勝リーグ

会場名 岡山県立倉敷教育高等学校 H2コート 第II試合

● 倉敷商業 65 $\left\{ \begin{array}{l} 19 - 13 \\ 14 - 24 \\ 16 - 20 \\ 16 - 16 \end{array} \right\}$ 73 作 陽 ○

選手名	背番号	得点	3P	2P	フール	選手名	背番号	得点	3P	2P	フール	選手名	背番号	得点	3P	2P	フール	選手名	背番号	得点	3P	2P	フール		
小野 亜香里(C)*	4	7	3	1	5	榎田 美希(C)	4	5	1	1	1	榎田 美希(C)	4	5	1	1	1	榎田 美希(C)	4	5	1	1	1		
榎田 恵美*	5	21	1	9	4	村田 なな*	5	14	1	3	5	1	村田 なな*	5	14	1	3	5	1	村田 なな*	5	14	1	3	5
水川 はるひ	6	0				飯内 紗月*	6	18	1	6	3	3	飯内 紗月*	6	18	1	6	3	3	飯内 紗月*	6	18	1	6	3
中出 萌子*	7	6	3	3	3	小島 萌	7	0				小島 萌	7	0				小島 萌	7	0					
榎本 彩花	8	4	2	1	1	榎尾 芽衣*	8	9	4	1	2	榎尾 芽衣*	8	9	4	1	2	榎尾 芽衣*	8	9	4	1	2		
藤原 亜実	9	0			1	柴田 姫那	9	11	1	2	4	3	柴田 姫那	9	11	1	2	4	3	柴田 姫那	9	11	1	2	4
高橋 奏	10	-				山方 美月	10	-				山方 美月	10	-				山方 美月	10	-					
徳永 彩花	11	9	1	3	3	佐山 夏帆	11	2			2	1	佐山 夏帆	11	2			2	1	佐山 夏帆	11	2			2
三木 詩織	13	3	1		1	小寺 美杜*	12	10	4	2	1	小寺 美杜*	12	10	4	2	1	小寺 美杜*	12	10	4	2	1		
武田 佑真*	14	15	3	2	2	北村 新菜*	13	4	1	2		北村 新菜*	13	4	1	2		北村 新菜*	13	4	1	2			
奥 琳香	15	-				江國 由夢	14	-				江國 由夢	14	-				江國 由夢	14	-					
古谷野 朱音	16	-				太田 みや	15	0			1	太田 みや	15	0				太田 みや	15	0					
渡部 美桜	17	-				岸本 李依	16	-				岸本 李依	16	-				岸本 李依	16	-					
						今井 相咲	17	-				今井 相咲	17	-				今井 相咲	17	-					
						山本 歩実	18	-				山本 歩実	18	-				山本 歩実	18	-					
合計		65	6	22	3	19	合計		73	4	21	12													

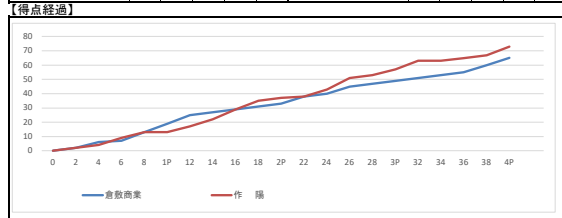

第73回 岡山県高等学校バスケットボール新人優勝大会 兼
令和2年度 中国高等学校バスケットボール新人大会 岡山県予選会

日 時 2021年1月23日 12:30 女子 決勝リーグ

会場名 岡山県立倉敷教育高等学校 H1コート 第III試合

● 就 実 52 $\left\{ \begin{array}{l} 12 - 12 \\ 15 - 23 \\ 11 - 12 \\ 14 - 10 \end{array} \right\}$ 57 倉敷翠松 ○

選手名	背番号	得点	3P	2P	フール	選手名	背番号	得点	3P	2P	フール	選手名	背番号	得点	3P	2P	フール	選手名	背番号	得点	3P	2P	フール	
水田 莉央(C)*	4	15	2	4	1	2	吉田 亜子(C)*	4	4	2	2	2	吉田 亜子(C)*	4	4	2	2	2	吉田 亜子(C)*	4	4	2	2	
大町 亜未	5	4	2	1	1	菅野 亜梨珠*	5	11	3	1	4	菅野 亜梨珠*	5	11	3	1	4	菅野 亜梨珠*	5	11	3	1	4	
川崎 真子	6	-				上村 菜緒	6	2			2	上村 菜緒	6	2			2	上村 菜緒	6	2			2	
前田 梨理菜*	7	12	5	2	3	川上 ひかり	7	-				川上 ひかり	7	-				川上 ひかり	7	-				
井上 日湖*	8	10	1	2	3	3	倉田 美優	8	-				倉田 美優	8	-				倉田 美優	8	-			
藤本 羽衣香	9	0				土家 梨愛*	9	12			6	土家 梨愛*	9	12			6	土家 梨愛*	9	12			6	
千種 るか*	10	2	1	1	3	瀬戸川 小春	10	-				瀬戸川 小春	10	-				瀬戸川 小春	10	-				
芳賀 心優	11	5	1	1	1	野瀬 紗奈*	11	8	4	1	1	野瀬 紗奈*	11	8	4	1	1	野瀬 紗奈*	11	8	4	1	1	
田川 唯奈	12	-				丸山 優香	13	-				丸山 優香	13	-				丸山 優香	13	-				
浦 薫子*	13	4	2	1	1	高見 遥伽	14	-				高見 遥伽	14	-				高見 遥伽	14	-				
田中 優羽	14	-				守屋 琴羽	15	15	6	3	5	守屋 琴羽	15	15	6	3	5	守屋 琴羽	15	15	6	3	5	
						清水 咲菜	17	-				清水 咲菜	17	-				清水 咲菜	17	-				
						伏見 朋香	18	5	1	3	3	伏見 朋香	18	5	1	3	3	伏見 朋香	18	5	1	3	3	
合計		52	4	17	6	11	合計		57	3	21	6	17											

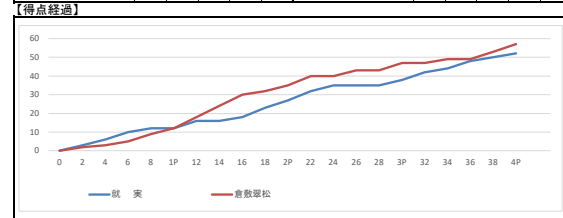

第73回 岡山県高等学校バスケットボール新人優勝大会 兼
令和2年度 中国高等学校バスケットボール新人大会 岡山県予選会

日 時 2021年1月23日 15:30 女子 決勝リーグ

会場名 岡山県立倉敷教育高等学校 H1コート 第V試合

○ 作 陽 62 $\left\{ \begin{array}{l} 13 - 10 \\ 16 - 19 \\ 16 - 17 \\ 17 - 15 \end{array} \right\}$ 61 就 実 ●

選手名	背番号	得点	3P	2P	フール	選手名	背番号	得点	3P	2P	フール	選手名	背番号	得点	3P	2P	フール	選手名	背番号	得点	3P	2P	フール		
榎田 美希(C)	4	7	1	2		水田 莉央(C)*	4	16			8	2	水田 莉央(C)*	4	16			8	2	水田 莉央(C)*	4	16			8
村田 なな*	5	12	5	2	5	大町 亜未	5	4	1	2	4	大町 亜未	5	4	1	2	4	大町 亜未	5	4	1	2	4		
飯内 紗月*	6	11	4	3	4	川崎 真子	6	-				川崎 真子	6	-				川崎 真子	6	-					
小島 萌	7	7	1	2	1	前田 梨理菜*	7	0			1	前田 梨理菜*	7	0			1	前田 梨理菜*	7	0			1		
榎尾 芽衣*	8	11	4	3	1	井上 日湖*	8	16	7	2	4	井上 日湖*	8	16	7	2	4	井上 日湖*	8	16	7	2	4		
柴田 姫那	9	4	1	1	1	藤本 羽衣香	9	-				藤本 羽衣香	9	-				藤本 羽衣香	9	-					
山方 美月	10	-				千種 るか*	10																		

第73回 岡山県高等学校バスケットボール新人優勝大会 兼
令和2年度 中国高等学校バスケットボール新人大会 岡山県予選会

日 時 2021年1月24日 9:30 女子 決勝リーグ

会場名 岡山県立倉敷教育高等学校 Jコート 第I試合

● 創志学園 55 $\left\{ \begin{array}{l} 10 - 23 \\ 20 - 18 \\ 12 - 5 \\ 13 - 12 \end{array} \right\}$ 58 就実 ○

選手名	背番号	得点	3P	2P	フリースト	ファウル	選手名	背番号	得点	3P	2P	フリースト	ファウル
松澤 ひかり(C)*	4	15	2	3	3	2	水田 莉央(C)*	4	24	6	3		4
中島 彩納	5	0				1	大町 亜未	5	0				1
向井 佳穂	6	3	1				川崎 真子	6	-				
建部 結衣 *	7	6		3		1	前田 梨理菜 *	7	14	2	4		
萩本 らな	8	6		3		3	井上 日湖 *	8	13	1	4	2	1
岸本 彩花	9	-					藤本 羽衣香	9	-				
平松 香	10	0				1	千種 るか *	10	7	1	2		2
内藤 凜 *	11	5	1	1			芳賀 心優	11	-				
原 海香 *	12	19	3	4	2		田川 唯奈	12	-				
瀬本 真央 *	13	1			1		浦 薫子 *	13	0				
							田中 優羽	14	-				
合 計		55	7	14	6	8	合 計		58	10	13	2	8

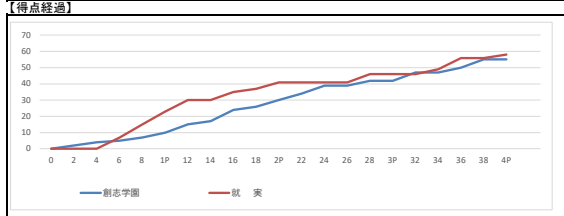

第73回 岡山県高等学校バスケットボール新人優勝大会 兼
令和2年度 中国高等学校バスケットボール新人大会 岡山県予選会

日 時 2021年1月24日 11:00 女子 決勝リーグ

会場名 岡山県立倉敷教育高等学校 Jコート 第II試合

● 倉敷商業 57 $\left\{ \begin{array}{l} 15 - 30 \\ 19 - 21 \\ 17 - 27 \\ 6 - 21 \end{array} \right\}$ 99 倉敷翠松 ○

選手名	背番号	得点	3P	2P	フリースト	ファウル	選手名	背番号	得点	3P	2P	フリースト	ファウル
小野 亜香里(C)*	4	8	2	1		3	吉田 亜子(C)*	4	6		3		1
穂田 恵美 *	5	10	1	1	5	1	菅野 亜梨珠 *	5	14	4	1		1
水川 はるひ	6	4		2		1	上村 菜緒	6	9	4	1		3
中出 萌子	7	-					川上 ひかり	7	4		2		1
孝本 妃那 *	8	11		5	1		倉田 美優	8	2		1		1
藤原 亜実	9	-					土家 梨愛 *	9	4		2		1
高樽 葵	10	0					瀬戸川 小香	10	-				
徳永 彩花 *	11	15	1	5	2	1	野瀬 紗奈 *	11	13		6		1
三木 詩織	13	4		1	2	2	丸山 優香	13	11		5	1	4
武田 佑真 *	14	5	1	2	2	1	高見 遥伽	14	-				
奥 琳香	15	0					YIZ'D'K'G'LEI*	15	19		9		1
古谷野 朱音	16	0					守屋 琴羽	16	0				1
渡部 美桜	17	0					清水 咲菜	17	8		3	2	2
							伏見 朋香	18	9		4	1	3
合 計		57	5	15	12	9	合 計		99	4	40	7	18

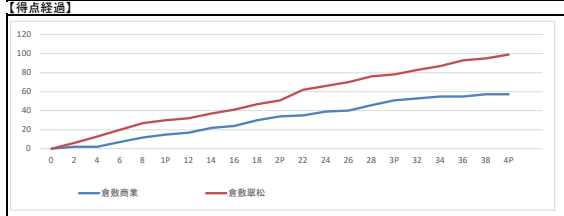

第73回 岡山県高等学校バスケットボール新人優勝大会 兼
令和2年度 中国高等学校バスケットボール新人大会 岡山県予選会

日 時 2021年1月24日 12:30 女子 決勝リーグ

会場名 岡山県立倉敷教育高等学校 Jコート 第III試合

○ 作陽 66 $\left\{ \begin{array}{l} 26 - 8 \\ 9 - 9 \\ 14 - 11 \\ 17 - 18 \end{array} \right\}$ 46 創志学園 ●

選手名	背番号	得点	3P	2P	フリースト	ファウル	選手名	背番号	得点	3P	2P	フリースト	ファウル
柴田 美希(C)	4	3	1			1	松澤 ひかり(C)*	4	10	2	1	2	5
村田 なな *	5	13	3	2		2	中島 彩納	5	3	1			1
藪内 紗月 *	6	6		2	2	1	向井 佳穂	6	7	1	2		2
小島 萌	7	14	4	1			建部 結衣 *	7	12	5	2	2	3
堀尾 芽衣 *	8	13	3	2			萩本 らな	8	10		4	2	3
柴田 姫那	9	7	1	2			岸本 彩花	9	0				
山方 美月	10	0				1	平松 香	10	0				3
佐山 夏帆	11	2		1	2		内藤 凜 *	11	4		2		1
小寺 美社 *	12	0					原 海香 *	12	0				
北村 新菜 *	13	0				1	瀬本 真央 *	13	0				
江國 由夢	14	1			1	1							
太田 みや	15	3				3	2						
岸本 李依	16	4				4							
今井 相咲	17	0											
山本 歩実	18	0				1							
合 計		66	12	10	10	12	合 計		46	4	14	6	17

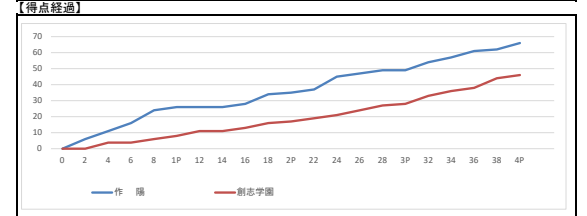

第73回 岡山県高等学校バスケットボール新人優勝大会 兼
令和2年度 中国高等学校バスケットボール新人大会 岡山県予選会

日 時 2021年1月24日 14:00 女子 決勝リーグ

会場名 岡山県立倉敷教育高等学校 Jコート 第IV試合

○ 就実 78 $\left\{ \begin{array}{l} 28 - 4 \\ 21 - 14 \\ 16 - 15 \\ 13 - 23 \end{array} \right\}$ 56 倉敷商業 ●

選手名	背番号	得点	3P	2P	フリースト	ファウル	選手名	背番号	得点	3P	2P	フリースト	ファウル
水田 莉央(C)*	4	16		6	4	1	小野 亜香里(C)*	4	15	1	5	2	3
大町 亜未	5	6		2	2		穂田 恵美 *	5	6		2	2	2
川崎 真子	6	-					水川 はるひ	6	0				2
前田 梨理菜 *	7	9	1	3	0	1	中出 萌子	7	-				
井上 日湖 *	8	16	1	6	1	4	孝本 妃那 *	8	2				2
藤本 羽衣香	9	0					藤原 亜実	9	0				
千種 るか *	10	8		4		4	高樽 葵	10	0				
芳賀 心優	11	2		1			徳永 彩花 *	11	15		7	1	1
田川 唯奈	12	2		1		1	三木 詩織	13	6		2	2	
浦 薫子 *	13	19	3	4	2		武田 佑真 *	14	12	4			1
田中 優羽	14	-					奥 琳香	15	-				
							古谷野 朱音	16	-				
							渡部 美桜	17	-				
合 計		78	5	27	9	11	合 計		56	5	16	9	10

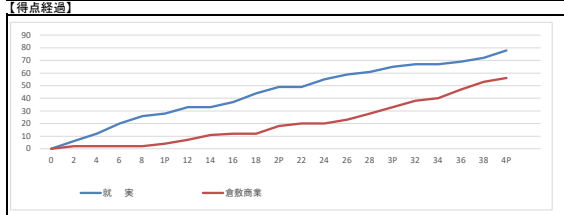

第73回 岡山県高等学校バスケットボール新人優勝大会 兼
令和2年度 中国高等学校バスケットボール新人大会 岡山県予選会

日 時 2021年1月24日 15:30 女子 決勝リーグ

会場名 岡山県立倉敷教育高等学校 Jコート 第V試合

○ 倉敷翠松 98 $\left\{ \begin{array}{l} 25 - 10 \\ 29 - 18 \\ 21 - 15 \\ 23 - 20 \end{array} \right\}$ 63 作陽 ●

選手名	背番号	得点	3P	2P	フリースト	ファウル	選手名	背番号	得点	3P	2P	フリースト	ファウル
吉田 亜子(C)*	4	6		3		3	柴田 美希(C)	4	16	3	3	1	4
菅野 亜梨珠 *	5	3				3	村田 なな *	5	12		4	4	4
上村 菜緒	6	7		3	1	3	藪内 紗月 *	6	7		2	3	3
川上 ひかり	7	5		2	1	3	小島 萌	7	2		1		
倉田 美優	8	2		1			堀尾 芽衣 *	8	8		3	2	2
土家 梨愛 *	9	20	2	5	4		柴田 姫那	9	12	2	3		3
瀬戸川 小香	10	-					山方 美月	10	-				
野瀬 紗奈 *	11	12		6		1	佐山 夏帆 *	11	0				
丸山 優香	13	7	1	2		1	小寺 美社	12	-				
YIZ'D'K'G'LEI*	15	25		11	3		北村 新菜 *	13	0				1
守屋 琴羽	16	0					江國 由夢	14	-				
清水 咲菜	17	0					太田 みや	15	6		3	3	
伏見 朋香	18	11		3	5	3	岸本 李依	16	-				
							今井 相咲	17	-				
							山本 歩実	18	-				
合 計		98	3	36	17	15	合 計		63	5	19	10	20

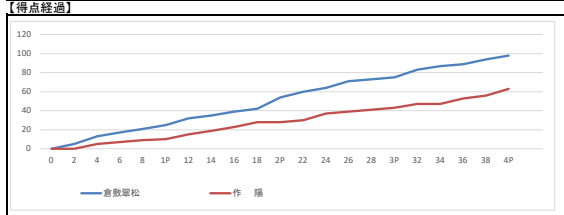

新人戦 表彰選手【女子】

- ☆最優秀選手 吉田 亜子 (倉敷翠松)
- ◎優秀選手 菅野 亜梨珠 (倉敷翠松)
- ◎優秀選手 藪内 紗月 (作陽)
- ◎優秀選手 水田 莉央 (就実)
- ◎優秀選手 松澤 ひかり (創志学園)
- ◎優秀選手 小野 亜香里 (倉敷商業)