

第74回岡山県高等学校バスケットボール新人優勝大会備前地区予選会

期日・会場 令和3年11月20日(土) 東岡山工業高校(A・Bコート) 岡山東商業高校(C・Dコート) 岡山一宮高校(E・Fコート)  
 11月21日(日) 東岡山工業高校(A・Bコート) 岡山東商業高校(C・Dコート)  
 11月27日(土) 岡山操山高校(G・Hコート)  
 11月28日(日) 玉野光南高校(I・Jコート)

試合開始時間 20日(A・Bコート) 1.9:00 2.10:20 3.11:40 4.13:00 5.14:20 6.15:40  
 20日(C・Dコート) 1.9:00 2.10:20 3.11:40 4.13:10 5.14:40  
 20日(E・Fコート) 2.10:20 3.11:40 4.13:00 5.14:20  
 21日(A・Bコート) 一.9:00 二.10:30 三.12:00 四.13:30 五.15:00  
 21日(C・Dコート) 一.9:00 二.10:30 三.12:00 四.13:30 五.15:00  
 27日(G・Hコート) ①9:00 ②10:30 ③12:00 ④13:30 ⑤15:00 ⑥16:30  
 28日(I・Jコート) (1)9:00 (2)10:30 (3)12:00 (4)13:30 (5)15:00 (6)16:30  
 ※太字の試合は8分クォーター、他は10分クォーター

岡山県予選会出場チーム 男子:関西(ウィンターカップ出場)と、各ブロック1~3位、および10~12位リーグ上位2チームの計12チーム  
 女子:各ブロック1~2位、および9位決定戦勝者の計10チーム

男子

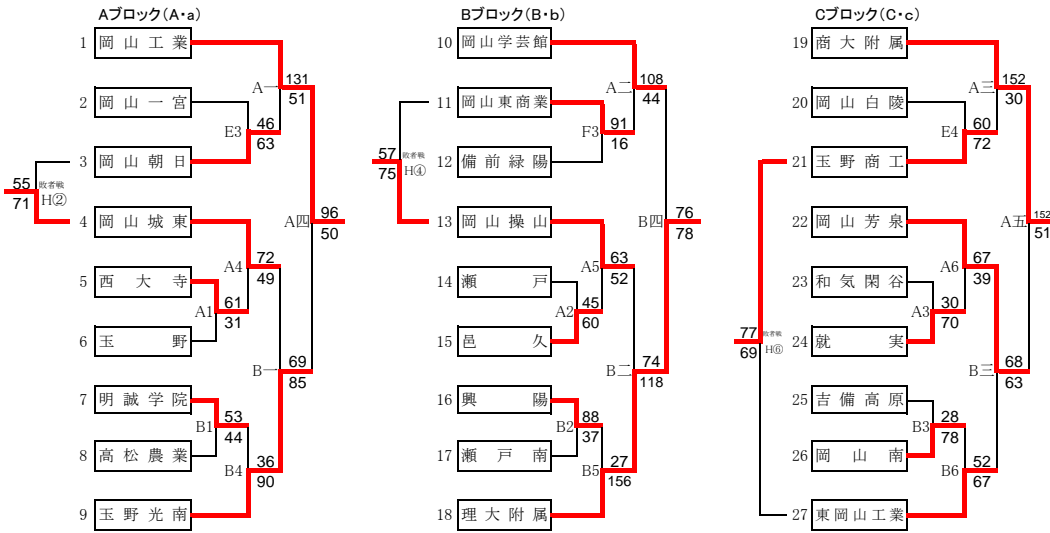

1~3位決定リーグ

I(2) A vs B  
 I(4) B vs C  
 I(6) C vs A

4~6位決定リーグ

G(2) a vs b  
 G(4) b vs c  
 G(6) c vs a

10~12位決定リーグ

J(2) H②負 vs H④負  
 J(4) H④負 vs H⑥負  
 J(6) H⑥負 vs H②負

女子

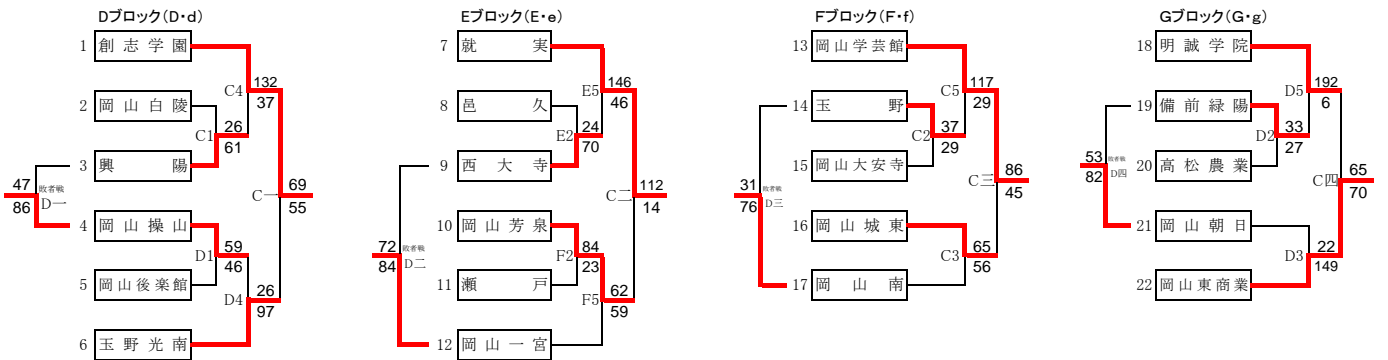

1~4位決定リーグ

G(3) D vs E  
 H(3) F vs G  
 I(1) D vs F  
 J(1) E vs G  
 I(5) G vs D  
 J(5) F vs E

5位決定トーナメント

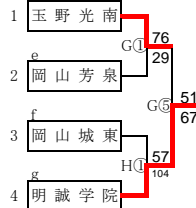

9位決定戦

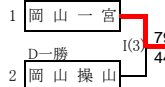

9位決定戦

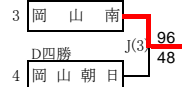

男子 1～3位リーグ

	岡山工業	理大附属	商大附属	勝敗	得失点差	順位
A 岡山工業	*****	○ 86 - 80	● 66 - 73	1勝1敗	-	2位
B 理大附属	● 80 - 86	*****	● 79 - 112	2敗	-	3位
C 商大附属	○ 73 - 66	○ 112 - 79	*****	2勝	-	1位

男子 4～6位リーグ

	玉野光南	学芸館	岡山芳泉	勝敗	得失点差	順位
a 玉野光南	*****	● 81 - 89	○ 87 - 73	1勝1敗	-	5位
b 学芸館	○ 89 - 81	*****	○ 110 - 48	2勝	-	4位
c 岡山芳泉	● 73 - 87	● 48 - 110	*****	2敗	-	6位

男子 10～12位リーグ

	岡山朝日	岡山東商業	東岡山工業	勝敗	得失点差	順位
H②負 岡山朝日	*****	○ 57 - 52	○ 61 - 54	2勝	-	10位
H④負 岡山東商業	● 52 - 57	*****	● 49 - 72	2敗	-	12位
H⑥負 東岡山工業	● 54 - 61	○ 72 - 49	*****	1勝1敗	-	11位

女子 1～4位リーグ

	創志学園	就実	学芸館	岡山東商	勝敗	得失点差	順位
D 創志学園	*****	● 53 - 107	● 59 - 64	● 65 - 91	3敗	-	4位
E 就実	○ 107 - 53	*****	○ 74 - 49	○ 67 - 61	3勝	-	1位
F 学芸館	○ 64 - 59	● 49 - 74	*****	○ 68 - 50	2勝1敗	-	2位
G 岡山東商	○ 91 - 65	● 61 - 67	● 50 - 68	*****	1勝2敗	-	3位

備前地区順位(岡山県予選出場校)

男子 選抜優勝 関西

- 1位 商大附属
- 2位 岡山工業
- 3位 理大附属
- 4位 学芸館
- 5位 玉野光南
- 6位 岡山芳泉
- 7位 岡山城東
- 7位 岡山操山
- 7位 玉野商工
- 10位 岡山朝日
- 11位 東岡山工業

女子

- 1位 就実
- 2位 学芸館
- 3位 岡山東商
- 4位 創志学園
- 5位 明誠学院
- 6位 玉野光南
- 7位 岡山芳泉
- 7位 岡山城東
- 9位 岡山一宮
- 9位 岡山南

# 第74回新人・備中地区(11/20・21・27・28)

## 組合せ(男子)

==== は10分クォーター、それ以外は8分クォーター

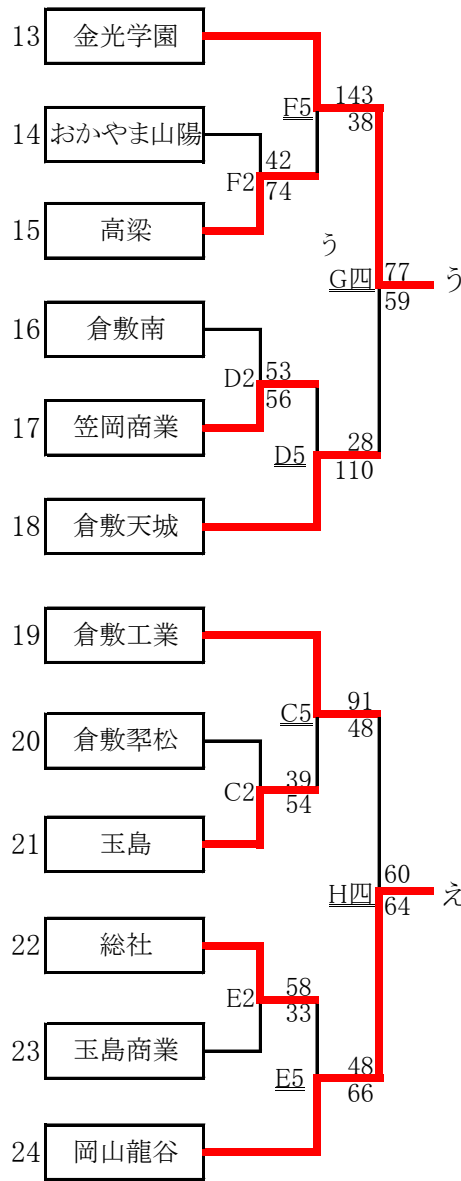
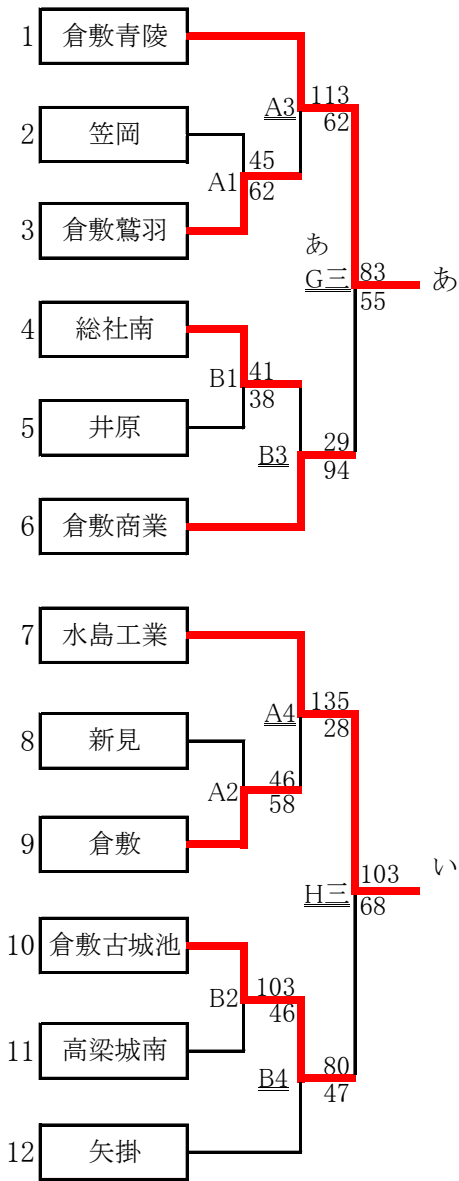

## 五位決定トーナメント

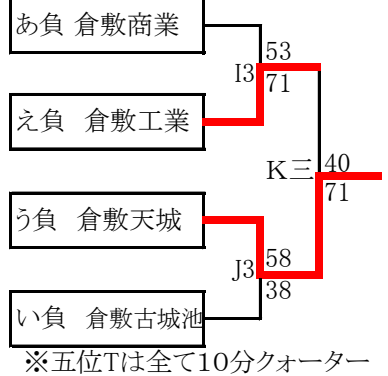

※五位Tは全て10分クォーター

## 九位決定トーナメント

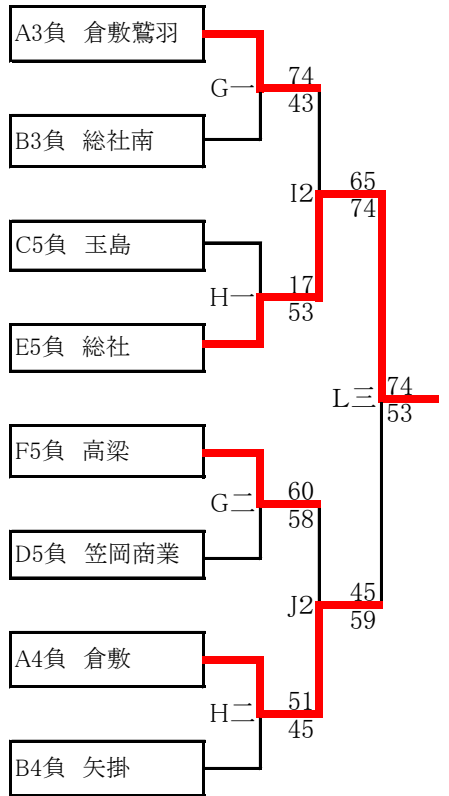

## 決勝リーグ

※決勝リーグは全て10分クォーター

	倉敷青陵	水島工業	金光学園	岡山龍谷	勝敗	順位
倉敷青陵	-	○84-68●	○73-69●	○79-57●	3勝	1位
水島工業	●68-84○	-	○70-52●	○73-58●	2勝1敗	2位
金光学園	●69-73○	●52-70○	-	○80-57●	1勝2敗	3位
岡山龍谷	●57-79○	●58-73○	●57-80○	-	3敗	4位

県大会出場チーム

1位 倉敷青陵 2位 水島工業 3位 金光学園 4位 岡山龍谷  
5位 倉敷天城 6位 倉敷工業 7位 倉敷商業 倉敷古城池 9位 総社

## 第74回新人・備中地区(11/20・21・27・28)

### 組合せ(女子)

— は10分クォーター、それ以外は8分クォーター

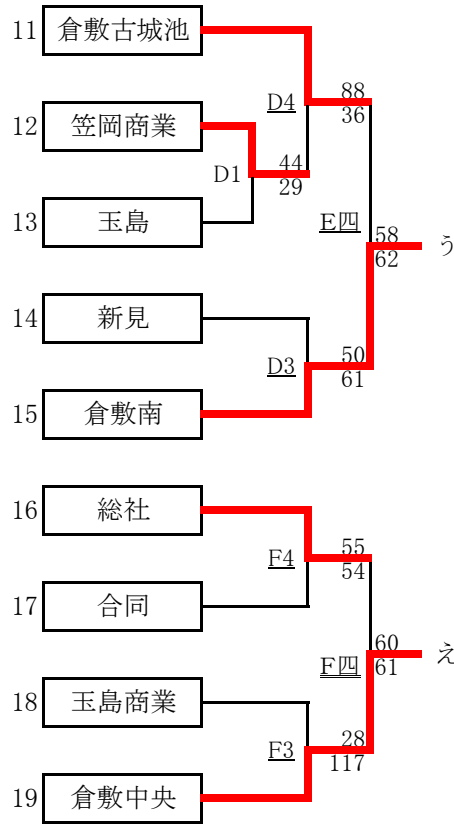
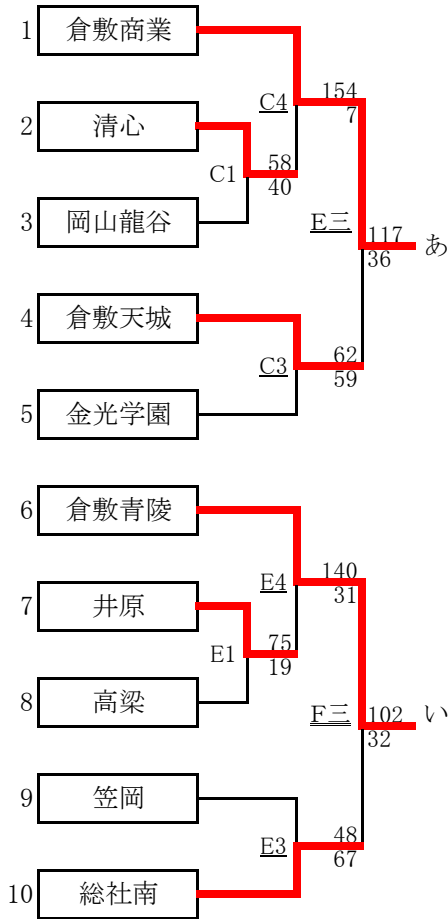

### 五位決定トーナメント

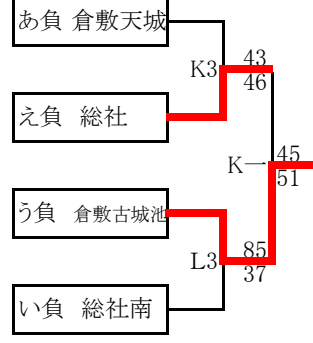

※五位Tは全て10分クォーター

### 九位決定トーナメント

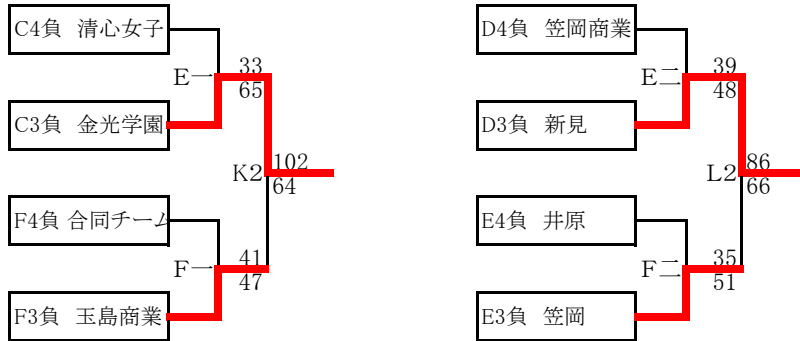

### 決勝リーグ ※決勝リーグは全て10分クォーター

	倉敷商業	倉敷青陵	倉敷南	倉敷中央	勝敗	順位
倉敷商業		○101-72●	○122-30●	○125-37●	3勝	1位
倉敷青陵	●72-101○		○96-34●	○111-44●	2勝1敗	2位
倉敷南	●30-122○	●34-96○		●46-53○	3敗	4位
倉敷中央	●37-125○	●44-111○	○53-46●		1勝2敗	3位

### 県大会出場チーム

[WC出場]倉敷翠松 1位 倉敷商業 2位 倉敷青陵 3位 倉敷中央 4位 倉敷南 5位 倉敷古城池 6位 総社 7位 倉敷天城 総社南 9位 金光学園 新見

令和3年度 岡山県高等学校バスケットボール新人優勝大会  
美作地区予選会 結果

【男子の部】

「予選トーナメント」

《Eブロック》

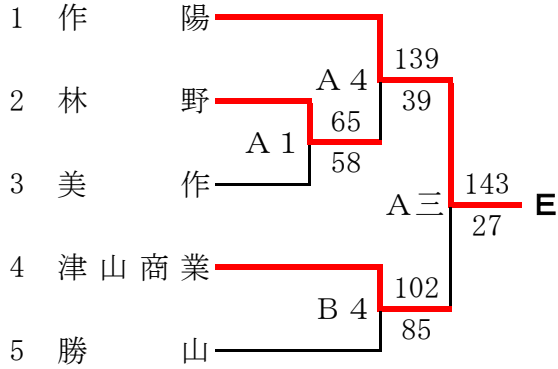

《Fブロック》

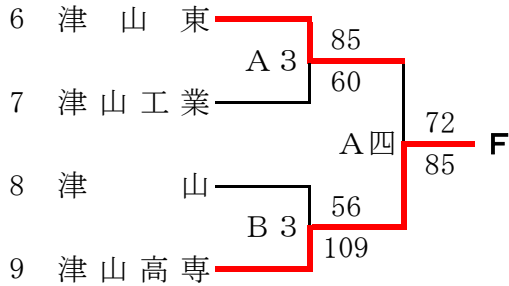

【女子の部】

「予選トーナメント」

《Gブロック》

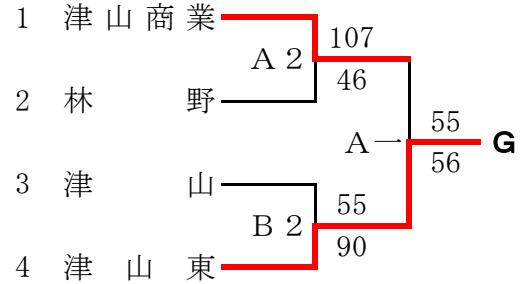

《Hブロック》

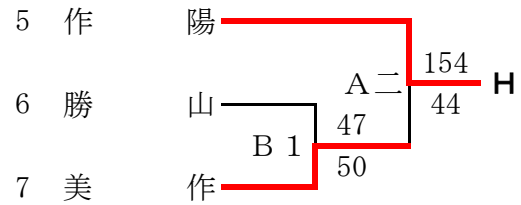

「1～4位順位決定リーグ（男子）」

決勝リーグ	1	2	3	4
1 作陽	-	○	○	○
2 津山商業	●	-	●	●
3 津山高専	●	○	-	○
4 津山東	●	○	●	-

「1～4位順位決定リーグ（女子）」

決勝リーグ	1	2	3	4
1 津山東	-	○	●	○
2 津山商業	●	-	●	○
3 作陽	○	○	-	○
4 美作	●	●	●	-

県大会出場校：男子 1位 作陽 2位 津山高専 3位 津山東  
女子 1位 作陽 2位 津山東 3位 津山商業